



PŘÍRUČKA UŽIVATELE

LAUNDRY CENTER



Před začátkem montáže si pečlivě přečtěte tyto pokyny. To montáž usnadní a zajistí, že je výrobek správně a bezpečně nainstalován. Po provedení montáže tyto pokyny ponechejte v blízkosti výrobku pro budoucí nahlédnutí.

ČEŠTINA

WT1210***



MFL1712176
Rev.00_042523

www.lg.com

Copyright © 2023 LG Electronics Inc. Všechna práva vyhrazena.

OBSAH

Tato příručka může zahrnovat vyobrazení nebo obsah, které se liší od vámi zakoupeného typu.

Tato příručka podléhá revizím ze strany výrobce.

BEZPEČNOSTNÍ POKYNY

PŘED POUŽITÍM SI PŘEČTĚTE VŠECHNY POKYNY	4
VAROVÁNÍ	4
PÉČE O ŽIVOTNÍ PROSTŘEDÍ	10

INSTALACE

Díly a specifikace	13
Požadavky na místo instalace	17
Rozbalení spotřebiče	19
Připojení hadice přívodu vody	20
Instalace odtokové hadice	22
Vyrovnaní zařízení	24

OBSLUHA PRAČKY

Přehled návodu k obsluze	26
Příprava prádla na praní	27
Přidávání pracích prostředků a aviváží	28
Ovládací panel a tabulka programů	30
Možnosti a funkce	35

OBSLUHA SUŠIČKY

Přehled návodu k obsluze	38
Příprava prádla	39
Ovládací panel a tabulka programů	41
Možnosti a funkce	46

INTELIGENTNÍ FUNKCE

Používání aplikace LG ThinQ	49
Smart Diagnosis (Inteligentní diagnostika)	53

ÚDRŽBA

Pračka	54
Sušička	57

ODSTRAŇOVÁNÍ ZÁVAD

Pračka	62
Sušička	69
Společné	74

PŘÍLOHA

Produktový list.....	75
----------------------	----

BEZPEČNOSTNÍ POKYNY

PŘED POUŽITÍM SI PŘEČTĚTE VŠECHNY POKYNY

Následující bezpečnostní pokyny jsou určeny pro předcházení nepředvídaným nebezpečím, poškozením nebo nesprávné obsluhy zařízení.

Pokyny jsou rozděleny na ‚VAROVÁNÍ‘ a ‚UPOZORNĚNÍ‘, viz podrobný popis níže.

Bezpečnostní hlášky



Tento symbol označuje události a obsluhu, které mohou mít za následek vznik rizika. Podrobně si přečtete text označený tímto symbolem a postupujte podle pokynů, abyste předešli vzniku rizika.



VAROVÁNÍ

Tento symbol označuje situace, kdy může mít nedodržení pokynů za následek závažné zranění nebo usmrcení osob.



UPOZORNĚNÍ

Tento symbol označuje situace, kdy může mít nedodržení pokynů za následek lehké zranění nebo poškození zařízení.

VAROVÁNÍ

VAROVÁNÍ

- Abyste při používání tohoto výrobku snížili riziko vzniku požáru, úmrtí, zasažení elektrickým proudem nebo zranění či popálení osob, dodržujte základní bezpečnostní opatření, včetně následujících:
-

Technická bezpečnost

- Toto zařízení mohou děti starší 8 let a osoby se sníženými fyzickými, senzorickými nebo mentálními schopnostmi nebo nedostatečnými zkušenostmi a znalostmi používat pod přiměřeným dozorem nebo

pokud byly obeznámeny s pokyny pro bezpečné používání zařízení a porozuměly možným nebezpečím. Dohlížejte na děti, aby si s přístrojem nehrály. Děti nesmí bez dozoru provádět čištění a uživatelskou údržbu.

- Děti mladší 3 let by se bez stálého dozoru neměly v blízkosti zařízení pohybovat.
- Tlak přicházející vody musí být mezi 50 kPa a 800 kPa.
- Použijte novou hadici nebo sadu hadic dodávanou se zařízením. Opětovné použití starých hadic může mít za následek únik vody a následné poškození majetku.
- Větrací otvory nesmí být blokovány kobercem.
- Nesušte v zařízení nevyprané prádlo.
- Při používání aviváží nebo podobných produktů je nutné dodržovat pokyny uvedené na jejich obalu.
- Vyměňte z kapes všechny předměty, jako jsou zapalovače nebo zápalky.
- Příklad nikdy nezastavujte před dokončením cyklu sušení, pokud nebude veškeré prádlo rychle vyjmuto a rozprostřeno tak, aby mohlo dojít k rozptýlení tepla.
- Zařízení by se nemělo používat, pokud pro čištění byly použity průmyslové chemikálie.
- Textilie znečištěné látkami, jako jsou kuchyňský olej, rostlinný olej, aceton, alkohol, nafta, petrolej, odstraňovače skvrn, terpentýn, vosky a odstraňovače vosků, je před sušením v zařízení nutné vyprat v horké vodě s větším množstvím čisticího prostředku.
- Nepijte kondenzovanou vodu. V opačném případě může dojít k onemocnění zažívacího ústrojí.
- Aby bylo možné předejít rizikům, je v případě poškození napájecího kabelu nutné jej vyměnit u výrobce nebo jeho servisních partnerů nebo to musí provést stejně kvalifikovaná osoba.
- Filtr cupaniny je třeba často čistit.
- Je třeba zabránit hromadění cupaniny v zařízení.

- Nestříkejte přípravek pro chemické čištění přímo na zařízení ani nepoužívejte zařízení k sušení oděvů se zbytky přípravku pro chemické čištění.
- Nesušte oděvy znečištěné mastnými látkami. Mastné látky (včetně pokrmových olejů) na oděvech nelze zcela odstranit ani po vyprání ve vodě.
- Spotřebič nesmí být napájen prostřednictvím externího spínače, jako je časovač, nebo připojen k obvodu, který je pravidelně zapínán a vypínán.
- Po dokončení sušení, nebo pokud během sušení došlo k přerušení napájení, ihned vyjměte oděvy ze spotřebiče. Pokud byste ponechali oděvy sušené ve spotřebiči bez dozoru, mohlo by dojít k požáru. Oděvy ponechané v zařízení po sušení mohou způsobit požár. Po sušení oděvy ihned vyjměte a nechte je vychladnout rozvěšené nebo položené na rovné ploše.
- Tento spotřebič je určen pouze pro použití v domácnosti.

Maximální kapacita

Maximální kapacita při některých cyklech pro suché prádlo, která se má použít, je **praní (12 kg) / sušení (10 kg)**.

Instalace

- Nikdy neuvádějte zařízení do provozu, pokud je poškozené, vadné, částečně demontované nebo pokud chybí či jsou poškozené některé součásti včetně poškozeného napájecího kabelu nebo zástrčky.
- Toto zařízení by mělo být přepravováno dvěma nebo více osobami, které jej bezpečně drží.
- Zařízení neinstalujte ve vlhkém a prašném prostředí. Zařízení neinstalujte ani neskladujte v exteriéru nebo na jakémkoliv místě, které může být vystaveno povětrnostním vlivům, např. přímému slunečnímu světlu, větru, dešti nebo teplotám pod bodem mrazu.
- Zkontrolujte, zda je zástrčka zcela zasunuta do zásuvky.
- Spotřebič nezapojte do vícezásuvek, rozdvojek nebo k prodlužovacímu kabelu.

- Napájecí zástrčku, dodávanou se zařízením, neupravujte. Pokud neodpovídá dostupné zásuvce, zajistěte provedení montáže vhodné zásuvky odborným elektrikářem.
- Tento spotřebič je vybaven síťovým kabelem se zemnicím vodičem a ochranným kolíkem. Zástrčka musí být připojena do vhodné zásuvky, která je nainstalována a uzemněna v souladu s veškerými místními zákony a předpisy.
- Nesprávné připojení zemnicího vodiče může mít za následek riziko zasažení elektrickým proudem. Pokud si nejste jisti, zda je zařízení správně uzemněno, obraťte se na odborného elektrikáře nebo servisního technika.
- Toto zařízení nesmí být instalováno za uzamykatelnými dveřmi, posuvnými dveřmi nebo dveřmi se závěsy na opačné straně než je umístěn spotřebič, aby nedocházelo k blokování úplného otevření dvířek zařízení.
- Utáhněte odtokovou hadici, abyste předešli jejímu uvolnění.
- Pokud je napájecí kabel poškozen nebo je otvor elektrické zásuvky uvolněný, zástrčku nepoužívejte a obraťte se na autorizované servisní středisko.

Obsluha

- Abyste předešli rozbití skla dvířek, netlačte na dvířka při zavírání příliš silně.
- Nepoužívejte žádné ostré objekty na ovládací panel k obsluze spotřebiče.
- Nepokoušejte se oddělit žádné panely nebo rozmontovat spotřebič.
- Neopravujte ani nevyměňujte žádné díly zařízení. Veškeré opravy a servis musí provádět kvalifikovaní servisní pracovníci, není-li v této příručce uživatele doporučeno jinak. Používejte pouze schválené tovární díly.
- Když jsou dvířka plnicího otvoru otevřená, netlačte na ně shora nadměrnou silou.
- Nevkládejte do zařízení zvířata, např. domácí mazlíčky.

- Neperte v zařízení koberečky, rohožky, vycpané hračky, deky domácích mazlíčků nebo boty ani žádné jiné věci kromě oblečení či prostěradel.
- V bezprostřední blízkosti pod zařízením a v jeho okolí neskladujte hořlavé materiály, např. cupaninu, papír, hadry, chemikálie atd.
- Nenechávejte otevřená dvířka zařízení. Otevřená dvířka lákají děti, aby se na nich houpaly nebo aby lezly do zařízení, což by mohlo mít za následek poškození zařízení nebo zranění osob.
- Do zařízení nevkládejte ani v něm neperte nebo nesušte textilie, které byly čištěny, nasáknuty nebo potřísněny hořlavými nebo výbušnými látkami (jako jsou vosky, odstraňovače vosků, oleje, barvy, benzín, odmašťovací kapaliny, roztoky pro suché čištění, petrolej, benzín, odstraňovače skvrn, terpentýn, rostlinný olej, kuchyňský olej, aceton, alkohol atd.). Při nesprávném použití by mohlo dojít k požáru nebo výbuchu.
- Předměty z pěnové pryže (latexová pěna), koupací čepice, voděodolné textilie, pogumované předměty a oděvy nebo polštáře s vložkami z pěnové pryže nesmí být v zařízení sušeny.
- V blízkosti spotřebiče nepoužívejte ani neskladujte hořlavé nebo vznětlivé látky (ether, benzen, alkohol, chemikálie, LPG, hořlavé spreje, benzín, ředidlo, ropu, insekticidy, osvěžovače vzduchu, kosmetiku, atd.).
- Nikdy nesahejte do zařízení, pokud je v provozu. Vyčkejte, dokud nedojde k úplnému zastavení bubnu.
- Nedotýkejte se dvířek během programů využívajících vysokou teplotu.
- V případě úniku vody ze spotřebiče nebo zaplavení podlahy odpojte síťovou zástrčku a obraťte se na zákaznické informační středisko společnosti LG Electronics.
- Zavřete vodovodní kohoutky, abyste snížili tlak na hadice a ventily a minimalizovali únik, pokud by došlo k prasknutí nebo poškození. Zkontrolujte stav plnicích hadic, měly by být vyměněny po 5 letech.
- V případě úniku plynu (isobutanu, propanu, zemního plynu, apod.) v domácnosti se spotřebiče ani zástrčky nedotýkejte a místnost okamžitě vyvětrejte.

- Pokud dojde v zimním období ke zmrznutí odtokové hadice nebo hadice přívodu vody, používejte pračku výhradně po jejím rozmrazení.
- Všechny prací prostředky, aviváže a bělicí prostředky udržujte mimo dosah dětí.
- Nedotýkejte se zástrčky ani ovládacích prvků zařízení vlhkýma rukama.
- Napájecí kabel nadměrně neohýbejte ani na něj nepokládejte těžké předměty.
- Během praní se nedotýkejte vody, která je vypuštěna ze spotřebiče.
- Ujistěte se, že odtok funguje správně. Pokud není voda správně vypuštěna, může dojít k zaplavení podlahy.
- Je-li teplota vzduchu vysoká a teplota vody je nízká, může dojít ke kondenzaci a tím k zvlhnutí podlahy.
- Otřete nečistoty nebo prach z kontaktů zástrčky.

Údržba

- Před čištěním zařízení odpojte od zdroje napájení. Nastavení ovládacích prvků na hodnotu YPNUTO nebo přechod do pohotovostního režimu neodpojí zařízení od zdroje napájení.
- Po úplném odstranění vlhkosti a prachu bezpečně zapojte elektrickou zástrčku do zásuvky.
- Při čištění nestříkejte vodu dovnitř ani na vnější povrch zařízení.
- Nikdy nevypojujte spotřebič tahem za síťový kabel. Vždy pevně uchopte elektrickou zástrčku a vytáhněte ji přímo ze zásuvky.
- Rozebírat, opravovat nebo upravovat spotřebič by měli pouze kvalifikovaní servisní pracovníci z LG Electronics. Pokud chcete přemístit a instalovat spotřebič na jiné místo, obraťte se na zákaznické informační středisko společnosti LG Electronics.

Likvidace

- Před vyřazením starého přístroje jej odpojte od elektrické sítě. Abyste zamezili nesprávnému použití přístroje, odřízněte přímo za přístrojem síťový kabel.
- Veškeré obalové materiály (např. plastové pytle nebo polystyren) odstraňte z dosahu dětí. Obalové materiály mohou způsobit udušení.
- Před likvidací zařízení nebo jeho vyhozením demontujte dvířka, abyste zamezili nebezpečí uvíznutí dětí nebo malých zvířat uvnitř pračky.

PÉČE O ŽIVOTNÍ PROSTŘEDÍ

Doporučení týkající se životního prostředí a ekonomiky provozu

Pračka

Spotřeba energie a vody

- Spotřeba vody a spotřeba energie mohou být ovlivněny hmotností náplně. Chcete-li svůj spotřebič využít co nejlépe, vložte do něj maximální množství suchého prádla pro daný program.
- Nejúčinnější programy s ohledem na spotřebu energie jsou zpravidla ty, které využívají nižší teploty a delší trvání.
- Hlučnost a zbytkový obsah vlhkosti jsou ovlivněny rychlostí odstředování: čím vyšší je rychlost odstředování ve fázi odstředování, tím je vyšší hlučnost a nižší zbytkový obsah vlhkosti.
- Každá náplň prádla do maximálního množství uvedeného výrobcem pro jednotlivé programy přispívá k úsporám energie a vody.
- Při praní menších množství prádla pomůže snížit spotřebu vody a energie automatický systém rozpoznávání náplně.
- Pro malé a lehce znečištěné náplně použijte rychlý program.
- Prací prostředky pro studenou vodu mohou být stejně účinné i při nižších teplotách (asi 20 °C). Při nastavení na 20 °C se spotřebuje méně energie než při 30 °C nebo vyšších teplotách.

Prací prostředek

- Prací prostředek by měl být zvolen v závislosti na typu, barvě, znečištění tkaniny a teplotě praní. A měl by být používán podle pokynů výrobce pracího prostředku. Používejte pouze prací prostředky, které jsou vhodné pro bubnové pračky (s předním plněním).
- Na menší náplň používejte méně pracího prostředku.
 - Částečná náplň: 1/2 obvyklého množství.
 - Minimální náplň: 1/3 maximální náplně.

Výběr dalších možností a funkcí

- Zvolte teplotu vody vhodnou pro druh prádla. Pro dosažení nejlepších výsledků postupujte podle symbolů na štítku pro péči o tkaniny.
- Pro praní normálně a silně znečištěné náplně je doporučována možnost předpírky.

Sušička

Energetická spotřeba

- Před sušením prádlo důkladně odstředte. Pokud je prádlo mokré nebo vlhké, prodlouží se doba sušení a zvýší se spotřeba energie.
- Vložte prádlo podle doporučené maximální náplně pro každý program sušení. Přetížení je neekonomické z důvodu zvýšení spotřeby energie způsobené prodloužením doby sušení.
- Místo instalace by mělo mít dostatečné větrání, aby se zabránilo nasávání vzduchu z blízkých spotřebičů, které jsou zdrojem tepla. Pokud je to možné, vypněte tepelné spotřebiče.
- Před každou prací nebo po ní vyčistěte filtr cupaniny. Čištění filtru cupaniny zkrátí dobu sušení a sníží spotřebu energie.

Likvidace starého přístroje



- Tento symbol přeškrtnutého koše značí, že odpad z elektrických a elektronických výrobků (WEEE) je nutné likvidovat odděleně od linky komunálního odpadu.
- Staré elektrické výrobky mohou obsahovat nebezpečné látky, takže správná likvidace starých přístrojů pomůže zabránit potenciálním negativním důsledkům pro životní prostředí a lidské zdraví. Staré přístroje mohou obsahovat znovu použitelné díly, které lze použít k opravě dalších výrobků a další cenné materiály, které lze recyklovat a šetřit tak omezené zdroje.
- Spotřebič můžete zanést buď do obchodu, kde jste ho zakoupili nebo se obrátit na místní správu komunálních odpadů, kde získáte podrobné informace o autorizovaném sběrném místě WEEE. Pro poslední aktuální informace z vaší země si prosím prostudujte web www.lg.com/global/recycling

Likvidace obalového materiálu

- Zlikvidujte odpad z obalů podle recyklačních symbolů typů materiálů. Vložte odpad z obalů do příslušných nádob a recyklujte ho.

Tato sušička obsahuje fluorované skleníkové plyny

R134a(GWP: 1430): 0,500 kg / 0,715 t ekvivalentu CO2 Hermeticky uzavřeno.

INSTALACE

Díly a specifikace

POZNÁMKA

- Vzhled a technické údaje spotřebiče se mohou v rámci zvyšování kvality bez předchozího upozornění změnit.

Pohled zepředu

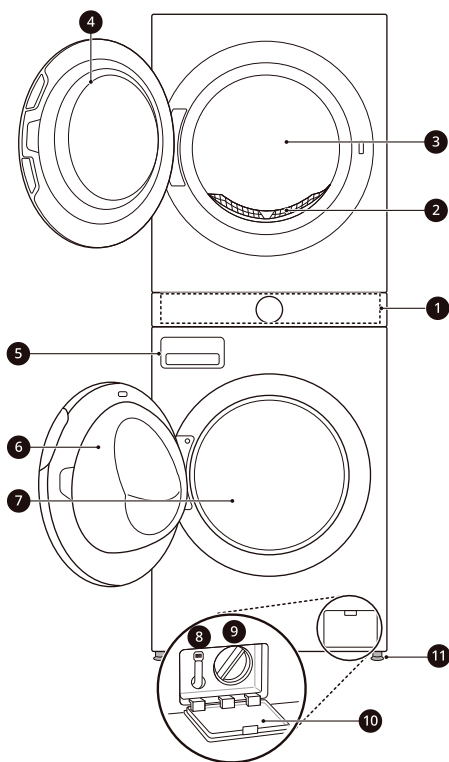

- 1 Ovládací panel
- 2 Filtr cupaniny
- 3 Buben sušičky
- 4 Dvířka sušičky
- 5 Výsuvná zásuvka na prací prostředek
- 6 Dvířka pračky
- 7 Buben pračky

- 8 Odtoková hadice
- 9 Filtr odtokového čerpadla
- 10 Kryt filtru vypouštěcího čerpadla
- 11 Vyrovnávací nožka

Pohled zezadu

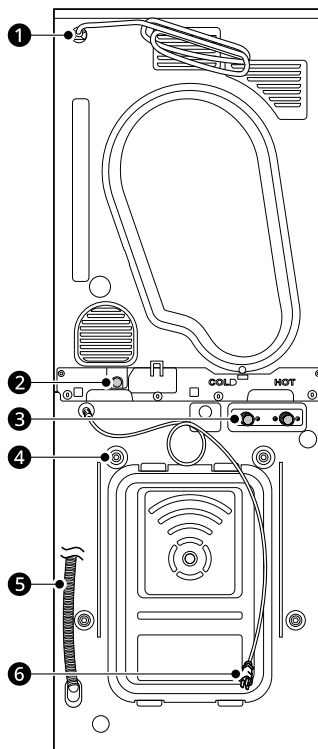

- 1 Napájecí kabel (pro sušičku)

14 INSTALACE

- ② Odtokový otvor (pro sušičku)
- ③ Přívod studené/teplé vody (pro pračku)
- ④ Přepavní šrouby
- ⑤ Odtoková hadice (pro pračku)
- ⑥ Napájecí kabel (pro pračku)

Příslušenství

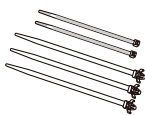

1

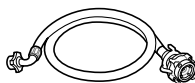

2

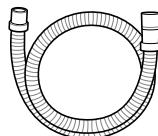

3

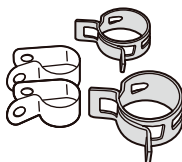

4



5



6

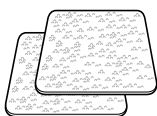

7



8

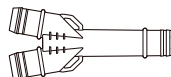

9



10

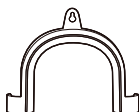

11

1	Kabelové stahovací pásky (5 EA)	2	Připojovací přívodní hadice (pro pračku)	3	Hadice odtoku vody (pro sušičku)
4	Pásové svorky	5	Montážní klíč	6	Krytky pro zakrytí otvorů pro přepravní šrouby
7	Protiskluzové podložky	8	Šrouby (2 EA)	9	Přípojka odtokové hadice
10	Sušák*1	11	Obloukový držák pro upevnění odtokové hadice*1		

*1 Toto příslušenství je dostupné pouze u některých modelů.

POZNÁMKA

- Obrázky v této příručce se mohou lišit od skutečných součástí a příslušenství, neboť je může výrobce bez předchozího upozornění změnit za účelem vylepšení výrobku.
 - Dodávané příslušenství se může lišit v závislosti na zakoupeném modelu.
-

Technické údaje

Model	WT1210***
Napájení	220-240 V~, 50 Hz
Rozměry (Šířka X Hloubka X Výška)	600 mm X 660 mm X 1655 mm
Hmotnost produktu	128kg
Maximální výkon	1900 W až 2250 W (praní) / 1000 W (sušení)
Přípustný tlak přírodní vody	50 kPa až 800 kPa (0,5 až 8,0 kgf/cm ²)
Přípustná teplota	5 °C až 35 °C

Požadavky na místo instalace

Před instalací spotřebiče zkontrolujte následující informace a ujistěte se, zda je spotřebič instalován na správném místě.

Místo instalace

- Tento spotřebič musí být nainstalován na pevné podlaze, aby se minimalizovaly vibrace během odstředovacího cyklu. Betonová podlaha je nejlepší, protože během odstředovacího cyklu je mnohem méně náchylná k vibracím než dřevěná podlaha nebo koberce.
- Nelze-li se vyhnout instalaci zařízení v blízkosti plynového sporáku nebo běžných kamen, musí být mezi pračku a zdroj tepla vložena izolační deska (850 × 600 mm), jejíž povrch musí být na straně u topného tělesa potažený hliníkovou fólií.
- Zajistěte, aby bylo zařízení po instalaci snadno přístupné technikovi pro případ opravy.
- Při instalaci spotřebiče seřídte všechny čtyři nožičky pomocí dodaného klíče na šrouby, aby byl spotřebič stabilní.

Instalace na podlahu

*1 minimální prostor pro instalaci

Abyste zajistili dostatečný prostor pro přívodní hadice vody, odtokovou hadici a proudění vzduchu, ponechte po stranách a za spotřebičem minimální volné prostory. Nezapomeňte vzít v úvahu stěnové, dveřní nebo podlahové lišty, které mohou požadované vzdálenosti zvětšit.

Kohoutek je při umístění spotřebiče VZADU.

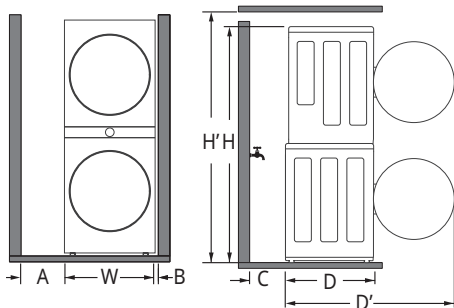

A	30 cm ^{*1}
W	60 cm
B	5 cm
C	20 cm
D	66 cm
D'	118 cm ^{*1}
H	166 cm
H'	177 cm

Kohoutek je při umístění spotřebiče na STRANĚ.

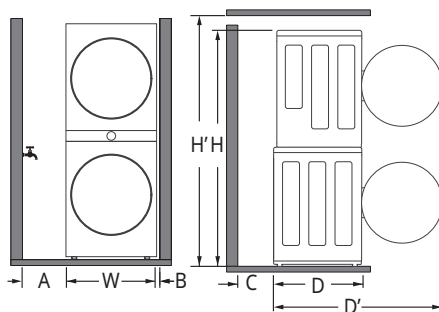

A	15 cm ^{*1}
W	60 cm
B	5 cm
C	10 cm
D	66 cm
D'	118 cm ^{*1}
H	166 cm
H'	177 cm

VAROVÁNÍ

- Toto zařízení je určeno pouze pro použití v domácnosti a nesmí se používat v mobilních prostředích.

POZNÁMKA

- Nikdy se nepokoušejte zarovnat veškerou nerovnou podlahu pod spotřebičem podkládáním dřevěnými špalíky, kartonem nebo podobnými materiály.

Větrání při instalaci:

Výklenek nebo pod pultem

Ujistěte se, že proudění vzduchu okolo zařízení nebude narušováno koberci, rohožkami atd.

Skříň

Dvířka skříně musí mít 2 (žaluziové) otvory, každý o minimální ploše 387 cm², umístěné 8 cm od spodní a horní části dvířek.

Teplota prostředí

- Neinstalujte zařízení v místnostech, kde by mohla teplota klesnout pod bod mrazu. Zmrzlé hadice mohou pod tlakem prasknout. Spolehlivost elektronické řídicí jednotky může být při teplotách pod bodem mrazu snížena.

POZNÁMKA

- Pokud je dodávka zařízení realizována v zimním období a teplota se pohybuje pod bodem mrazu, umístěte spotřebič před uvedením do provozu na několik hodin do místnosti s pokojovou teplotou.
- Spotřebič funguje nejlépe při pokojové teplotě 23 °C.

Dřevěné podlahy (dutinové podlahy)

Při instalaci spotřebiče na dřevěné podlahy použijte pryžové misky, abyste snížili nadměrné vibrace a nerovnováhu. Podlaha ze dřeva nebo

laminátu může přispět k nadměrným vibracím a nerovnováze, chybám a nesprávnému fungování.

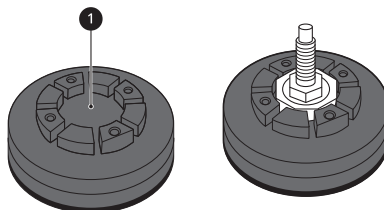

- Abyste vibracím předešli, doporučujeme u všech nožek pračky použít pryžové misky s minimální tloušťkou 20 mm **1**, které budou přišroubovány nejméně ke dvěma podlahovým nosníkům.
- Pokud je to možné, nainstalujte zařízení do některého z rohů místnosti, kde je podlaha stabilnější.
- Pro snížení vibrací nasadte pryžové misky.

⚠ UPOZORNĚNÍ

- Pokud je spotřebič instalován na nerovné podlaže (např. dřevěná podlaha), záruka nepokrývá žádné škody a náklady vzniklé kvůli instalaci na takové nerovné podlaže.

POZNÁMKA

- Pryžové podložky (díl č. **MJB65174401**, **MJB65174501**) můžete zakoupit v servisním středisku LG.

Elektrické připojení

- Nepoužívejte prodlužovací přívod ani rozbočovací zásuvku.
- Po ukončení provozu vždy odpojte zařízení od elektrické sítě a vypněte přívod vody.
- Zařízení připojujte k uzemněné zásuvce zapojené podle platných předpisů pro elektrickou instalaci.
- Zařízení musí být umístěno tak, aby byla zástrčka snadno přístupná.
- Zásuvka elektrické energie se musí nacházet do 1 m od jedné ze stran spotřebiče.

⚠ VAROVÁNÍ

- Opravy spotřebiče mohou provádět pouze kvalifikované osoby. Pokud jsou opravy prováděny nezkušenými osobami, může to mít za následek zranění osob nebo závažnou poruchu. Obratse na místního autorizovaného servisního pracovníka společnosti LG.
- Zástrčka elektrického napájení musí být připojena do vhodné zásuvky, která je odborně nainstalována a uzemněna v souladu s veškerými místními zákony a předpisy.

Rozbalení spotřebiče

⚠ VAROVÁNÍ

- Při instalaci tohoto spotřebiče proveďte odpovídající opatření na svou ochranu, např. použijte ochranné rukavice.
- Přemístění nebo instalace spotřebiče vyžaduje dvě nebo více osob. Nedodržení těchto pokynů může vést ke zranění.
- Při přemísťování výrobku jej nakloňte směrem k zadní části výrobku. Nepřepravujte výrobek ve vodorovné poloze.

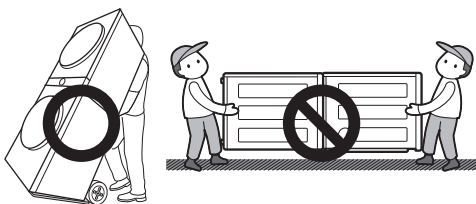

Zvednutí zařízení z polystyrenové podložky

* Dodávané příslušenství se může lišit v závislosti na zakoupeném modelu.

Po odstranění krabice a dopravního materiálu vyzvedněte spotřebič z pěnové základny.

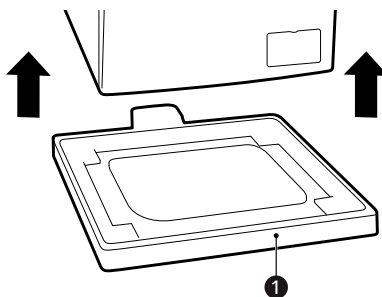

- Pokud je pro odstranění lepenkové spodní části obalu nutné zařízení položit ①, vždy chraňte stranu zařízení a položte jej opatrně na bok. Nepokládejte zařízení na přední nebo zadní stranu.

Demontáž přepravních šroubů

Abyste zabránili silným vibracím a poškození spotřebiče, odstraňte přepravní šrouby a příchytky.

- 1 Počínaje spodními dvěma přepravními šrouby ①, použijte klíč (je součástí dodávky), abyste plně uvolnili všechny přechodové šrouby otočením proti směru hodinových ručiček.

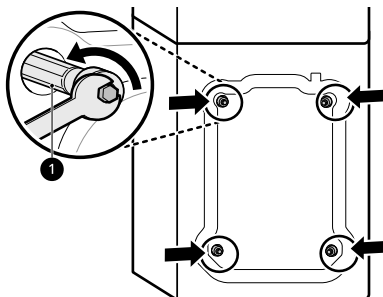

- 2 Demontujte sestavy šroubů mírným protáčením, zatímco je vytahujete ven.

- 3 Nasadte krytky otvorů.

- Vyhledejte kryty otvorů ② přiložené v balíčku s příslušenstvím nebo připevněné k zadní části.

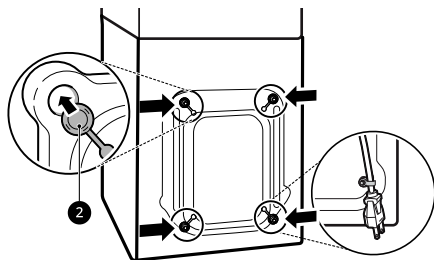

POZNÁMKA

- Uschovejte přepravní šrouby a příchytky pro budoucí použití.
- Aby nedošlo k poškození spotřebiče během přepravy:
 - Znovu zašroubujte přepravní šrouby.
 - Připevněte napájecí kabel k zadní straně spotřebiče.

Připojení hadice přívodu vody

Poznámka k připojení

- Tlak vody se musí nacházet mezi hodnotami **50 kPa** a **800 kPa** (0,5–8,0 kgf/cm²). Je-li tlak vody větší než **800 kPa**, mělo by být nainstalováno dekompresní zařízení.
- Pravidelně kontrolujte stav přívodné hadice vody a v případě nutnosti ji vyměňte.

POZNÁMKA

- Neutahujte přívodní hadici vody příliš ani k jejímu utažení na přívodní ventily nepoužívejte mechanické nástroje.
- Pro připojení k přívodu vody není potřeba žádná další ochrana před zpětným tokem.

Kontrola pryžového těsnění

S hadicemi přívodu vody se dodávají dvě pryžová těsnění ①. Používají se k tomu, aby se zabránilo vytékání vody. Ověřte, zda je připojení ke kohoutkům dostatečně těsné.

- Na dotažení přívodních hadic vody nepoužívejte mechanická zařízení, jako např. páky. Ujistěte se, že zakřivený konec přívodní hadice vody je připojen ke spotřebiči.

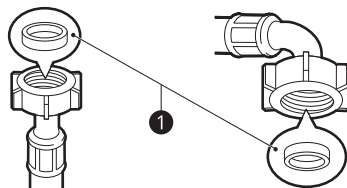

Připojení hadice k vodovodnímu kohoutku

Připojení šroubovací hadice ke kohoutu se závitem

Našroubujte přípojku přívodní hadice na přívodní kohout vody.

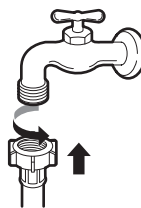

Připojení šroubovací hadice ke kohoutu bez závitu

- 1 Uvolněte 4 upevňovací šrouby ①.

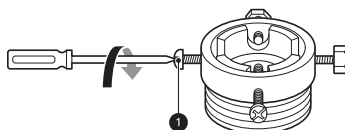

- 2 Pokud je pro umístění adaptéru kohout příliš velký, sejměte vodicí desku 2.

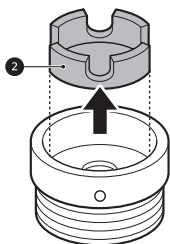

- 2 Pokud je pro umístění adaptéru kohout příliš velký, sejměte vodicí desku 5.

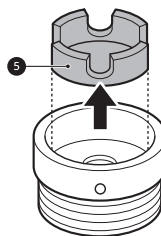

- 3 Nasuňte adaptér na konec kohoutu tak, aby bylo pryžové těsnění vodotěsně připojeno. Utáhněte 4 upevňovací šrouby.

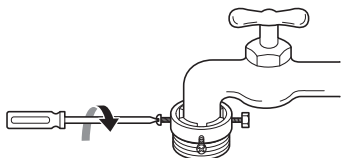

- 3 Nasuňte adaptér na konec kohoutu tak, aby bylo pryžové těsnění vodotěsně připojeno. Utáhněte 4 upevňovací šrouby a kruhovou desku adaptéru.

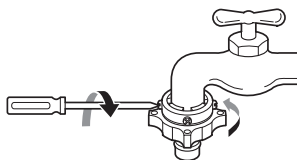

- 4 Nasadte hadici přívodu vody 3 svisle nahoru, aby mohlo pryžové těsnění v hadici zcela přiléhat na kohout, a poté ji šroubováním doprava utáhněte.

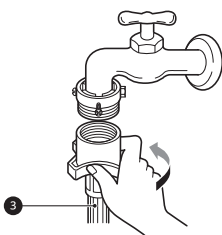

- 4 Stáhněte západku přípojky 6 dolů, nasadte přívodní hadici na adaptér a uvolněte západku přípojky. Ujistěte se, že došlo k zajištění adaptéru.

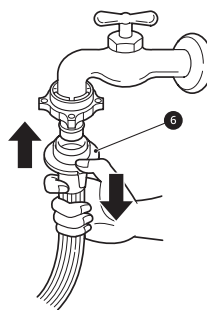

Připojení hadice s rychlospojku ke kohoutu bez závitů

- 1 Odšroubujte kruhovou desku adaptéru 4 a uvolněte 4 upevňovací šrouby.

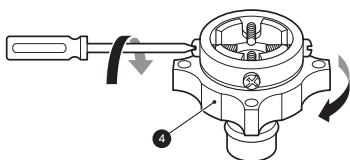

POZNÁMKA

- Po připojení přívodní hadice na vodu k vodovodnímu kohoutku pusťte vodu a vypláchněte cizí látky (nečistoty, písek, piliny, atd.) z vodovodního potrubí. Napusťte vodu do nádoby a zkontrolujte její teplotu.

Připojení hadice ke spotřebiči

- 1 Přivodní hadici našroubujte na ventil přívodu vody na zadní straně spotřebiče.

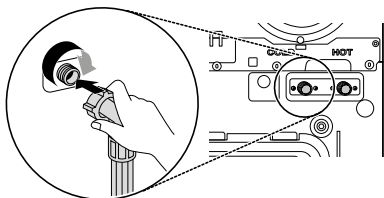

POZNÁMKA

- V případě modelů s jedním přívodem vody nepřipojujte hadici k přívodu teplé vody. Připojte pouze přívod studené vody.
- Pokud po připojení voda z hadice uniká, opakujte stejné kroky. Pro přívod vody použijte nejstandardnější typ kohoutu. V případě, že je kohout hranatý nebo příliš velký, odstraňte před instalací kohoutu na adaptér vodicí desku.
- Zajistěte, aby hadice nebyla zalomená nebo zachycena.

Instalace odtokové hadice

Připojení odtokové hadice k sušičce

- 1 Nasaďte na odtokovou hadici sušičky hadicovou svorku ❶.

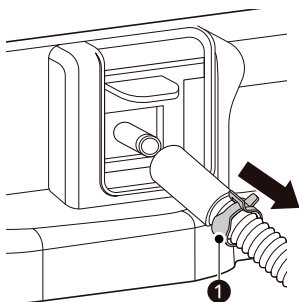

- 2 Připojte odtokovou hadici sušičky a upevněte hadicovou svorku.

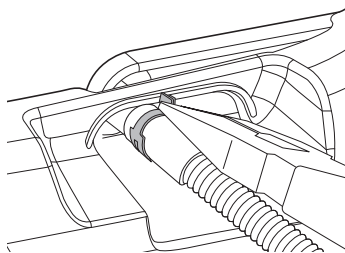

- 3 Našroubujte pásek pro upevnění odtokové hadice sušičky na ukládací držák.

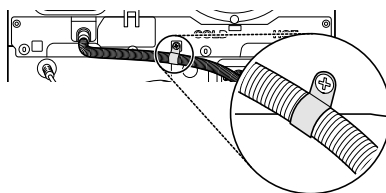

- 4 Pomocí dodaného stahovacího pásku ❷ zajistěte 2 odtokové hadice na místě.

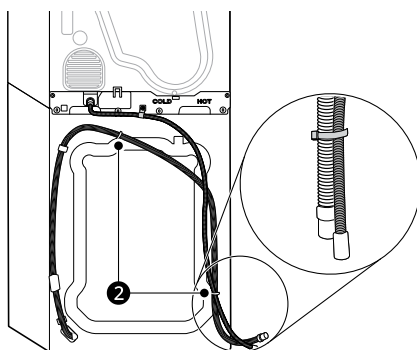

POZNÁMKA

- Odtoková hadice nesmí být připojená výše než **80 cm** nad podlahou. Nemusel by pak být zajištěn odtok vody ze zařízení nebo by mohla voda vytékat pomalu.
- Správné upevnění odtokové hadice umožní zamezit poškození podlahy z důvodu úniku vody.

- Pokud je odtoková hadice příliš dlouhá, nesnažte se ji zatlačit zpět do zařízení. Mohlo by to mít za následek abnormální hluk.

Připojení hadic k přípojce odtokové hadice

- 1 Na konec odtokové hadice pračky nasadte přiloženou páskovou svorku.
- 2 Připojte odtokovou hadici z pračky a sušičky k přípojce odtokové hadice. Utáhněte páskovou svorku ①, aby hadice pračky zůstala na svém místě.

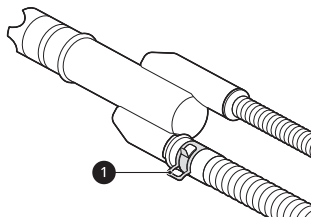

- 3 Pomocí páskové svorky ② na krátké odtokové hadici (součást dodávky) ji připevněte ke spodnímu otvoru přípojky odtokové hadice.

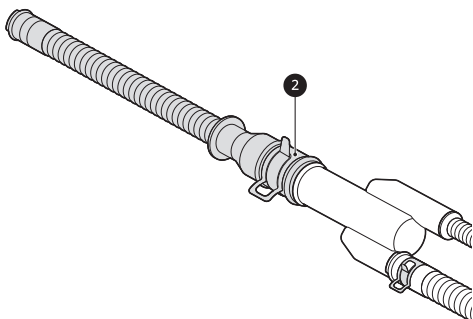

- 4 Krátkou odtokovou hadici pevně připojte k podlahovému odtoku nebo k potrubí.

Při připojování k odtokovému hrdlu použijte páskovou svorku ③ na konci krátké odtokové hadice (není součástí dodávky).

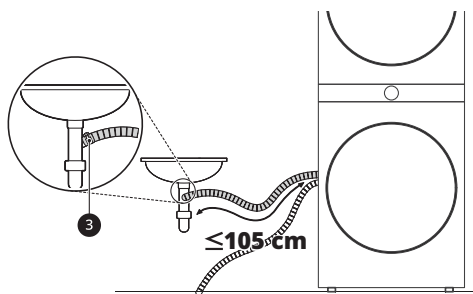

⚠ UPOZORNĚNÍ

- Nastavte drátěnou hadicovou svorku tak, aby nedošlo k uvolnění hadice nebo úniku z hadice. V opačném případě by mohlo dojít k zaplavení. Použití přípojky odtokové hadice pomáhá zabránit vzniku sifonu, zápachu nebo nesprávnému odtoku vody.
- Ujistěte se, že odtokové hadice nejsou zalomené nebo přiskřípnuté. To je možnou příčinou problémů s odtokem nebo hlukem.

POZNÁMKA

- V závislosti na prostředí instalace může být nutné zakoupit samostatnou přípojku odtokové hadice. Dodávaná přípojka vyhovuje standardnímu bočnímu odtokovému otvoru prádelní vany.

POZNÁMKA

- V případě potřeby použijte obloukový držák (součást dodávky). Při instalaci odtokové hadice do dřezu ji pevně zajistěte lankem.

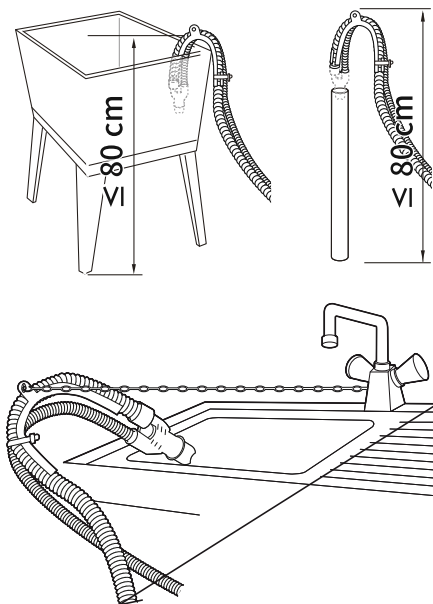

tomto případě vést k zastavení nebo snížení nadměrného hluku a vibrací.

Nastavení a úprava polohy nohou

Při instalaci spotřebiče musí být spotřebič zarovnan a dokonale vyrovnan. Pokud není spotřebič zarovnan a správně vyrovnan, může dojít k poškození spotřebiče nebo nemusí správně fungovat.

- 1 Pokud je podlaha nerovná, otáčejte vyrovnávací nožičkou podle potřeby.
 - Nevkládejte pod nožičky kusy dřeva atd.
 - Zajistěte, aby všechny čtyři nožičky byly stabilní a spočívaly na podlaze.

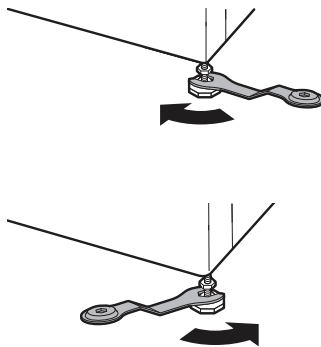
**Vyrovnaní zařízení****Kontrola polohy**

Při úhlopříčném zatlačení na okraje horní desky by se spotřebič neměl vůbec pohybovat nahoru a dolů (zkontrolujte oba směry).

- Pokud se přístroj při šikmém zatlačení horní desky spotřebiče kymácí, znovu nastavte nohy.
- Po instalaci zkontrolujte, zda je spotřebič dokonale ve vodorovné poloze.

POZNÁMKA

- Neinstalujte pračku na sokl, podstavec nebo vyvýšený povrch, pokud nebyly vyrobeny společností LG Electronics a určeny pro použití s tímto modelem.

POZNÁMKA

- Podlahy ze dřeva nebo laminátu mohou přispívat k nadměrným vibracím a nerovnováze. Zesílení nebo vyztužení dřevěné podlahy může v

- 2** Zkontrolujte, zda je spotřebič perfektně umístěn pomocí vodováhy **1**.

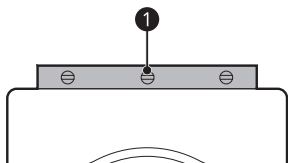

- 3** Zajistěte vyrovnávací nožičku pomocí pojistných matic **2** otočením proti směru hodinových ručiček proti spodní straně spotřebiče.

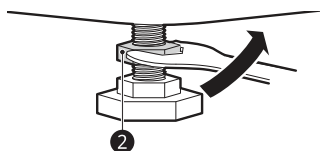

- 4** Zkontrolujte, zda jsou všechny pojistné matice ve spodní části spotřebiče řádně zajištěny.

POZNÁMKA

- Správné umístění a vyrovnání spotřebiče zajistí dlouhodobý, správný a spolehlivý provoz.
- Spotřebič musí být ve 100% vodorovné poloze a musí být pevně postaven na tvrdé, rovné podlaze.
- Při zátěži nesmí docházet ke „kývání“ přes rohy.
- Zamezte namočení nožiček spotřebiče. V opačném případě může dojít k výskytu vibrací nebo hluku.

Použití protiskluzových podložek

Tato možnost se může lišit v závislosti na zakoupeném modelu.

Pokud instalujete pračku na kluzký povrch, může dojít z důvodu nadměrných vibrací k jejímu

posunutí. Nesprávné vyrovnání může mít za následek hluk a vibrace. Pokud dojde k této situaci, vložte pod polohovatelné nožky protiskluzové podložky a vyrovnejte výšku.

- 1** Očistěte podlahu, aby bylo možné připevnit protiskluzové podložky.
- Suchým hadříkem odstraňte cizí předměty a vlhkost. Při výskytu vlhkosti by mohlo dojít k uvolnění protiskluzových podložek.
- 2** Po umístění zařízení do prostoru instalace vyrovnejte výšku.
- 3** Protiskluzovou podložku umístěte přílnavou stranou **1** na podlahu.
- Nejefektivnějším způsobem je instalace protiskluzových podložek pod přední nohy. Pokud je obtížné umístit podložky pod přední nohy přístroje, přidejte je pod zadní nohy.

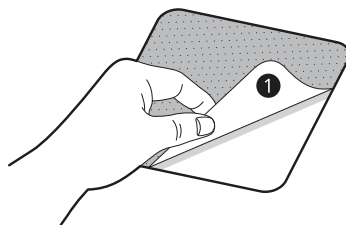

- 4** Umístěte spotřebič na protiskluzové podložky.
- Nepřikládejte přílnavou stranu **1** protiskluzových podložek k nohám spotřebiče.

POZNÁMKA

- Další doplňkové protiskluzové podložky je možné objednat v servisním středisku LG Electronics.

OBSLUHA PRAČKY

Přehled návodu k obsluze

Používání pračky

Před prvním praním zvolte prací program **Bavlna** a přidejte poloviční dávku prášku. Spusťte spotřebič, aniž by v pračce bylo oblečení. Takto můžete z bubny odstranit usazeniny a vodu, které mohly v pračce zůstat z výroby.

- 1 Roztřídte prádlo, jak je potřeba, podle typu textilie, míry znečištění, barvy a velikosti.
- 2 Otevřete dvířka a vložte prádlo do spotřebiče.

⚠ UPOZORNĚNÍ

- Před zavřením dvířek se ujistěte, že se všechny kusy oblečení a předměty nacházejí uvnitř bubny a nevyčnívají na gumové těsnění dvířek, kde se mohou zachytit při zavření dvířek. Pokud tak neučiníte, může dojít k poškození těsnění dvířek a oblečení.

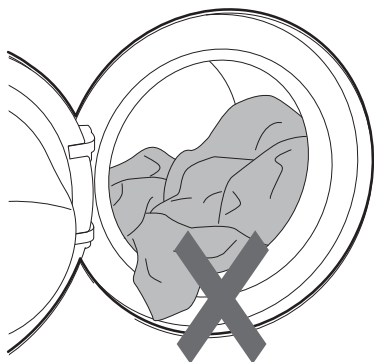

- 3 Zavřete dvířka spotřebiče.

⚠ UPOZORNĚNÍ

- Odstraňte předměty z ohebného těsnění dvířek, abyste předešli poškození prádla nebo těsnění dvířek.

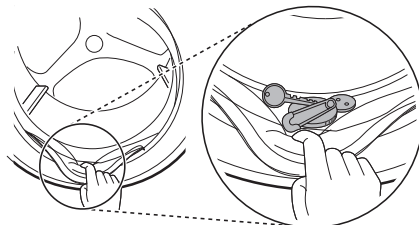

- 4 Přidejte čisticí prostředky nebo prací prášek a aviváž.
 - Přidejte odpovídající množství pracího prostředku do zásobníku na prací prostředky. V případě potřeby přidejte do příslušných částí zásobníku bělidlo nebo aviváž.
- 5 Stiskněte tlačítko **Napájení** a zapněte spotřebič.
- 6 Zvolte požadovaný prací program.
 - Stiskněte opakovaně tlačítko programu, dokud není vybrán požadovaný program.
 - Nyní zvolte teplotu praní a rychlost odstředování. Věnujte pozornost štítkům udávajícím péči na vašem oblečení.
- 7 Spusťte program.
 - Pro dočasné pozastavení programu stiskněte tlačítko **Start/Pauza**. Spotřebič se zatřese krátce bez vody, aby bylo možné zjistit hmotnost náplně. Pokud nebude stisknuto tlačítko **Start/Pauza** do jisté doby, dojde k vypnutí pračky a všechna nastavení budou vymazána.

8 Konec programu.

- Po dokončení programu zazní melodie. Abyste snížili míru pomačkání, ihned vyjměte prádlo ze spotřebiče.

Příprava prádla na praní



Třídění oblečení



- Pro nejlepší výsledky praní vytrídte oblečení podle štítku s údaji o typu tkaniny a teplotě praní. Nastavte rychlost nebo intenzitu odstředování podle typu tkaniny.
- Úroveň znečištění (Silné, Normální Lehké): Oddělte oděv podle úrovně znečištění. Pokud je to možné, neperte silně znečištěné kusy s lehce znečištěnými.
- Barva (Bílá, Světla, Tmavá): Perte tmavé nebo barevné oblečení odděleně od bílých nebo světlých barev. Míchání barveného oblečení se světlým oblečením může mít za následek přenos barvy nebo změnu barvy světlejšího oblečení.
- Cupanina (Zdroje cupaniny, Sběrače cupaniny): Perte tkaniny produkující cupaninu odděleně od tkanin, které sbírají cupaninu. Zdroje cupaniny mohou způsobit žmolkování a chlupatění na sběračích cupaniny.

Kontrola štítků s informacemi o péči o oblečení

Tyto symboly obsahují informace o složení textilu a doporučeném způsobu praní nebo čištění.

Symbole na štítcích oblečení

Symbol	Druh praní/tkaniny
	<ul style="list-style-type: none"> Normální praní Bavlna, Smíšené prádlo
	<ul style="list-style-type: none"> Syntetika Syntetika, smíšené tkaniny
	<ul style="list-style-type: none"> Speciální jemné praní Jemné prádlo

Symbol	Druh praní/tkaniny
	<ul style="list-style-type: none"> Pouze ruční praní Vlna, hedvábí
	<ul style="list-style-type: none"> Neperte

POZNÁMKA

- U pomlček pod symbolem jsou uvedeny informace o typu tkaniny a maximální povolené mechanické zátěži.

Kontrola oblečení před naložením do pračky

- V jedné dávce kombinujte velké a malé kusy prádla. Nejdříve vkládejte velké kusy.
- Velké kusy by měly tvořit maximálně polovinu celkové dávky prádla. Neperte jednotlivé kusy prádla. To by mohlo způsobit nerovnoměrné vyvážení náplně. Přidejte jeden nebo dva podobné kusy prádla.
- Zkontrolujte všechny kapsy, abyste se ujistili, že budou skutečně prázdné. Předměty jako hřebíky, vlasové sponky, zápalky, pera, mince nebo klíče mohou váš spotřebič i prádlo poškodit.

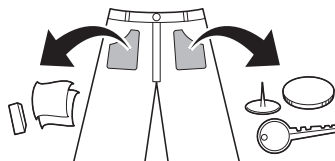

- Perte jemné prádlo (punčochy, podprsenky s kosticemi) v prací sítko.
- Zapněte zipy, háčky a šňůrky, aby nedošlo k jejich zatrhnutí s ostatním prádlem.
- Předběžně ošetřete znečištěná místa a skvrny pomocí vody s rozpuštěným malým množstvím pracího prostředku, abyste usnadnili uvolňování nečistot.

Přidávání pracích prostředků a aviváží

Dávkování pracího prostředku

- Prací prostředek je nutné používat podle pokynů jeho výrobce a musí být zvolen podle typu, barvy, znečištění nebo druhu tkaniny a teploty praní. Používejte pouze prací prostředky vhodné pro buben daného typu praček (přední plnění).
- Pokud se vytváří příliš velké množství pěny, omezte množství pracího prostředku.
- Pokud použijete příliš velké množství pracího prostředku, vytváří se příliš mnoho pěny, což zhoršuje kvalitu praní nebo způsobuje velké zatížení motoru.
- Při používání tekutých pracích prostředků postupujte podle pokynů výrobce.
- Pokud chcete program spustit okamžitě, můžete tekutý prací prostředek nalít přímo do hlavního oddílu výsuvné zásuvky.
- Nepoužívejte tekutý prací prostředek, pokud jste zvolili možnost **Předpírka** jelikož tekutý prostředek se ihned dávkuje a může v zásuvce nebo bubnu ztuhnout.
- Dávkování pracího prostředku může být nutné přizpůsobit podle teploty vody, tvrdosti vody, objemu a míry znečištění dávky. Pro dosažení nejlepších výsledků se vyhněte použití nadměrného množství pracího prostředku. V opačném případě dojde k nadměrnému pění.
- Před přidáním pracího prostředku a volbou teploty vody si přečtěte údaje na štítku oblečení.
- Použijte pouze vhodné čisticí prostředky pro určité typy oblečení:
 - Tekutý prací prostředek je často určen pro speciální použití, např. pro barevnou látku, vlnu, jemné nebo tmavé oblečení.
 - Práškový prací prostředek je vhodný pro všechny typy tkanin.
 - Pro lepší výsledky praní bílých a světlých oděvů použijte práškový prací prostředek s bělícím prostředkem.
 - Prací prostředek je vyplachován ze zásuvky na začátku pracího cyklu.

POZNÁMKA

- Nenechtejте prací prostředek ztvrdnout. To by mohlo mít za následek ucpání pračky, nedostatečné máchání nebo zápach.
- Maximální množství prádla: podle doporučení výrobce.
- Částečné množství prádla: 1/2 obvyklého množství.
- Minimální náplň: 1/3 maximální náplně.

Používání dávkovače

Přidání dávky pracího prostředku do dávkovače:

- 1 Otevřete zásuvku dávkovače.
- 2 Přidejte prací prostředek a aviváž do příslušných přihrádek.

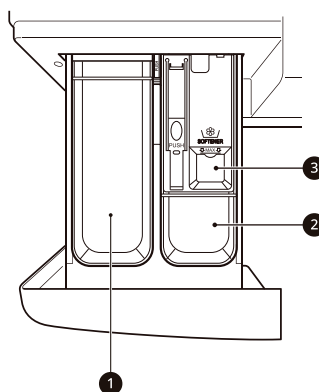

- 1 Přihrádka na prací prostředek pro hlavní praní
- 2 Přihrádka na prací prostředek pro předpírku
- 3 Přihrádka na aviváž

- 3 Před zahájením cyklu opatrně uzavřete zásuvku dávkovače na prací prostředek.
 - Příliš rázné zavření zásuvky může mít za následek přetečení pracího prostředku do

jiné přihrádky nebo vypuštění do bubnu dříve, než bylo naprogramováno.

- Dávejte pozor, abyste při zavírání nezachytili ruku v zásuvce.
- Je normální, že v přihrádkách dávkovače zůstane po skončení cyklu malé množství vody.

Přihrádka na aviváž

Tato přihrádka obsahuje tekutou aviváž, která je automaticky dávkována během posledního cyklu máchání. Lze použít práškovou nebo tekutou aviváž.

- Nalijte aviváž po čáru maximálního naplnění. Vlití nadbytečného avivážního prostředku nad čáru maximálního naplnění může způsobit, že dojde k jeho předčasnému použití, což může vést k poškození oblečení.

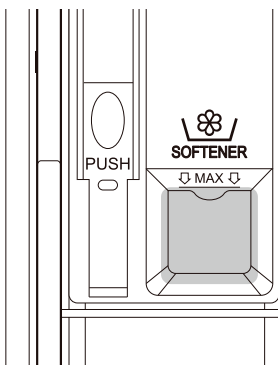

Přidávání změkčovače vody

Změkčovač vody, jako je odvápnovač, může být použit ke snížení množství používaného pracího prostředku v oblastech s vysokou tvrdostí vody.

- Nejprve přidejte prací prostředek a potom změkčovač vody. Dávkujte podle množství uvedeného na obalu.

Přidávání tablet na praní

Tablety pracího prostředku lze použít taky během praní.

- 1 Otevřete dvířka a vložte tablety pracího prostředku do bubnu před vložením oblečení.
- 2 Do bubnu vložte oblečení a zavřete dvířka.

POZNÁMKA

- Nevkládejte tablety do dávkovače.

POZNÁMKA

- Nelijte aviváž přímo na oblečení v pracím bubnu, protože by to způsobilo vznik tmavých skvrn na oblečení, které bude obtížné odstranit.
- Nenechávejte aviváž v zásuvce dávkovače pracího prostředku déle než 1 den. Aviváž může ztvrdnout. Pokud je aviváž příliš hustá, může zůstat v dávkovači. Pokud je konzistence aviváže příliš hustá, měli byste ji naředit, aby mohla snadno vytéct.
- Neotevírejte zásuvku při napouštění vody během praní.
- Nikdy nepoužívejte rozpouštědla (benzen, apod.).

Ovládací panel a tabulka programů

Funkce na ovládacím panelu

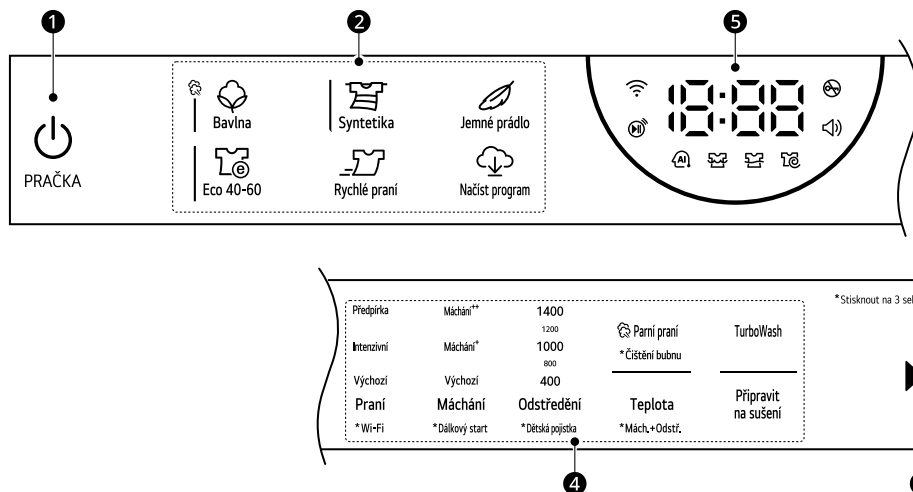

	Popis
1	<p>Napájení - tlačítko pro zapnutí/vypnutí</p> <ul style="list-style-type: none"> Stisknutím tohoto tlačítka zapnete pračku.
2	<p>Tlačítka programů</p> <ul style="list-style-type: none"> Programy jsou k dispozici podle typu prádla. Zvolený program signalizuje příslušná kontrolka.
3	<p>Tlačítko Start/Pauza</p> <ul style="list-style-type: none"> Toto tlačítko se používá ke spuštění pracího programu nebo pozastavení pracího programu. Stiskněte toto tlačítko, je-li třeba dočasně pozastavit prací program.
4	<p>Přizpůsobení tlačítek pracího programu / Doplnkové možnosti a funkce</p> <ul style="list-style-type: none"> Tato tlačítka použijte k volbě požadovaných možností vybraného programu. V žádném programu nejsou k dispozici všechny možnosti. Chcete-li použít další funkce, stiskněte a přidržete odpovídající tlačítko po dobu 3 sekund. Na displeji se rozsvítí odpovídající symbol. <p>Dálkový start</p> <p>S aplikací LG ThinQ můžete použít smartphone k dálkovému ovládní vašeho spotřebiče.</p> <ul style="list-style-type: none"> Chcete-li použít tuto funkci, podívejte se na INTELEKTNÍ FUNKCE. <p>Wi-Fi</p> <p>Stiskněte a podržte tlačítko Praní po dobu 3 sekund, aby se inicializovalo připojení spotřebiče k aplikaci LG ThinQ.</p>

	Popis
5	Zobrazení času a stavu <ul style="list-style-type: none"> Na displeji je zobrazeno nastavení, odhadovaný zbývající čas, volby a stavová hlášení. Po zapnutí spotřebiče se na displeji rozsvítí výchozí nastavení. Během automatického detekování hmotnosti dávky displej na ovládacím panelu bliká.

Zobrazení času a stavu

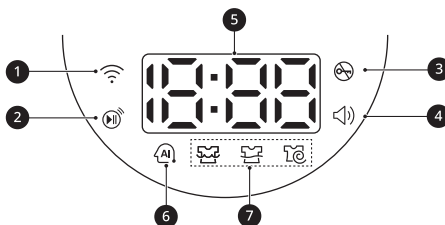

	Popis
1	Wi-Fi se rozsvítí, když je zařízení připojeno k domácí síti Wi-Fi.
2	📶 se rozsvítí, když je aktivována funkce dálkového ovládání.
3	🔒 se rozsvítí při zahájení programu, a když jsou dveře uzamčené.
4	🔊 se rozsvítí, když je zapnutý zvukový signál. Zvuk pípnutí lze zapnout nebo vypnout pouze prostřednictvím aplikace LG ThinQ .
5	Odhadovaný zbývající čas <ul style="list-style-type: none"> Po výběru pracího programu se zobrazí výchozí čas vybraného programu. Výchozí čas se může změnit při výběru možností. Pokud se na displeji zobrazí ---, zobrazí se čas poté, co snímač hmotnosti zjistí velikost dávky. To je normální. Zobrazený čas je pouze odhadovaný. Tento čas je založen na běžných provozních podmínkách. Skutečný čas může ovlivnit několik vnějších faktorů (hmotnost dávky, teplota místnosti, teplota vstupní vody, atd.).
6	AI DD <ul style="list-style-type: none"> AI DD 📊 poskytuje příslušné akce otáčení bubny po dokončení snímání hmotnosti dávky. 📊 se aktivuje, když je zvolen a spuštěn program Bavlna.
7	Stavové indikátory programu <ul style="list-style-type: none"> Když je spuštěn prací program, LED kontrolka aktivní fáze bliká a LED kontrolky zbývajících fází zůstanou svítit. Po dokončení fáze LED kontrolka zhasne. Pokud je cyklus pozastaven, přestane LED kontrolka aktivní fáze blikat.

Prací program

Bavlna	40 °C (Studená až 95 °C)	Max. zátěž: Kapacita
Popis	Pere běžně znečištěné oblečení kombinací různých pohybů bubnu. <ul style="list-style-type: none"> Stisknutí tlačítka Start/Pauza bez výběru programu způsobí okamžité spuštění programu Bavlna s použitím výchozích nastavení. 	

Syntetika	40 °C (Studená až 60 °C)	Maximální náplň: 2,5 kg
Popis	Pere oblečení, které po praní není třeba žehlit. <ul style="list-style-type: none"> Použijte pro polyamid, akryl, polyester. 	

Jemné prádlo	20 °C (Studená až 40 °C)	Maximální zátěž: 3 kg
Popis	Pere jemné prádlo s možností ručního a automatického praní, např. pratelnou vlnu, spodní prádlo, šaty, apod.	

Eco 40-60	40°C (40°C až 60°C)	Max. zátěž: Kapacita
Popis	Pere běžně zašpiněné bavlněné oblečení, které je pratelné na 40 nebo 60 °C.	

Rychlé praní	20°C (20°C až 40°C)	Maximální zátěž: 1 kg
Popis	Pere malé množství lehce znečištěných oděvů v krátkém čase.	

Načíst program	60 °C	-
Popis	Tento program vám umožní stáhnout nový a speciální program praní do vašeho smartphonu. Výchozí program je Pro alergiky .	

POZNÁMKA

- Pro zvolený prací program vyberte vhodnou teplotu vody. Při praní vždy postupujte podle pokynů výrobce oděvu nebo symbolů na štítku, abyste předešli poškození oblečení.
- Zvolte správnou teplotu praní a rychlost odstředění pro požadované programy.
- Skutečná teplota vody se může lišit od deklarované teploty cyklu.
- Doporučujeme neutrální prací prostředek.

Doplňkové volby

Program	TurboWash	Parní praní
Bavlna	●	●
Syntetika	●	●
Jemné prádlo	●	
Eco 40-60	●	●
Rychlé praní	●*1	

*1 Tato možnost je automaticky zahrnuta do programu.

Volitelná maximální rychlost odstředování

Program	Rychlost otáček	
	Výchozí	K dispozici
Bavlna	1 400 ot./min.	Vše
Rychlé praní	400 ot./min.	Vše
Jemné prádlo	800 ot./min.	Až 800 ot./min.
Eco 40-60	1 400 ot./min.	Vše
Syntetika	1 400 ot./min.	Vše

POZNÁMKA

- Skutečná maximální rychlost odstředování se může lišit v závislosti na velikosti dávky. Výše uvedené hodnoty jsou zaokrouhleny na nejbližší stovky.

Data o spotřebě

Popis jednotky

kg: Náplň prádla

kWh: Spotřeba energie

Litry: Spotřeba vody

h:mm: Doba trvání programu

°C: Maximální teplota uvnitř prané tkaniny

ot./min.: Maximální rychlost odstředování

%: Zbytková vlhkost na konci fáze odstředování. Čím je rychlost odstředování vyšší, tím vyšší je hluk a nižší je zbytková vlhkost.

Běžné programy

Program	kg	h:mm	kWh	°C	Litrů	ot./min.	%
Bavlna 20 °C	12	2:05	0,211	27	77,1	1350	50,0
Bavlna 40 °C + Intenzivní	12	2:59	0,546	29	75,0	1350	52,3
Bavlna 60 °C	12	3:43	1,441	46	76,5	1350	50,4
Syntetika	5	2:48	1,232	40	74,4	1350	51,9
Rychlé praní	1	0:14	0,049	21	31,7	400	110,2
Eco 40-60 (plná)*1	12	4:00	0,850	30	94,0	1350	45,0
Eco 40-60 (polovina)*1	6	3:00	0,550	28	54,0	1350	45,5
Eco 40-60 (čtvrtina)*1	3	2:40	0,320	25	43,0	1350	44,6

*1 Vypere běžně zašpiněné bavlněné prádlo, které lze prát při teplotě 40 °C nebo 60 °C, společně v jednom cyklu. Tento program se používá k posouzení dodržování předpisů EU o ekodesignu (EU 2019/2023).

POZNÁMKA

- Výsledky zkoušek závisejí na tlaku vody, tvrdosti vody, teplotě přívodu vody, teplotě místnosti, druhu a množství zátěže, stupni znečištění, použitém čisticím prostředku, kolísání hlavního přívodu elektřiny a vybraných doplňkových možnostech.
- Hodnoty pro společné programy, s výjimkou cyklu **Eco 40-60**, jsou pouze orientační.
- Nařízení EU 2019/2023, platné od 1. března 2021, se vztahuje na třídy energetické účinnosti podle nařízení EU 2019/2014.
- Naskenujte QR kód na energetickém štítku dodávaném se spotřebičem, který obsahuje odkaz na web s informacemi, které se týkají výkonu spotřebiče v databázi EU EPREL. Energetický štítek si uschovejte společně s návodem k obsluze a všemi dalšími dokumenty dodanými se spotřebičem.
- Název modelu lze nalézt na typovém štítku spotřebiče, který po otevření dvířek naleznete hned za otvorem do bubnu.
- Chcete-li najít stejné informace v EPREL, navštivte web <https://eprel.ec.europa.eu> a proveďte hledání pomocí názvu modelu.

Možnosti a funkce

Přizpůsobení pracího programu

Každý program má výchozí nastavení, které je vybráno automaticky. Nastavení si můžete přizpůsobit pomocí těchto tlačítek.

Praní

Stiskněte opakovaně tlačítko **Praní**, dokud není vybrán požadovaný program.

- **Předpírka:** pro silně znečištěné prádlo
- **Intenzivní:** pro normálně a silně znečištěné prádlo
- **Výchozí:** pro normálně znečištěné prádlo

POZNÁMKA

- Volitelné možnosti se budou lišit v závislosti na vybraném programu.

Máchání

Počet máchání lze zvolit stisknutím tlačítka

Máchání. Tato funkce je doporučována alergikům na prací prostředky.

Odstředění

Stupeň intenzity odstředování lze zvolit opakovaným stisknutím tohoto tlačítka.

Pro volbu rychlosti otáček stiskněte tlačítko **Odstředění**.

Teplota

Tímto tlačítkem zvolíte teplotu praní pro vybraný program.

Mačkejte tlačítko **Teplota**, dokud nebude podsvíceno požadované nastavení.

- Zvolte teplotu vody vhodnou pro druh prádla. Pro dosažení nejlepších výsledků postupujte podle symbolů na štítku pro péči o tkaniny.

Postupujte podle následujících kroků, pokud si chcete přizpůsobit prací program:

1 Připravte prádlo a vložte jej do bubnu.

2 Stiskněte tlačítko **Napájení**.

3 Přidejte prací prostředek.

4 Zvolte prací program.

5 Prací program si dle potřeby přizpůsobte (**Praní**, **Máchání**, **Odstředění** a **Teplota**).

6 Stiskněte tlačítko **Start/Pauza**.

Použití pouze funkce odstředování

1 Připravte prádlo a vložte jej do bubnu.

2 Stiskněte tlačítko **Napájení**.

- Nevolte prací program a nepřidávejte prací prostředek.

3 Stiskněte tlačítko **Odstředění**.

4 Stiskněte tlačítko **Start/Pauza**.

POZNÁMKA

- Pokud zvolíte prací program, nebudete moci zvolit funkci pouze odstředování. Pokud se tak stane, stiskněte dvakrát tlačítko **Napájení**, abyste stroj vypnuli a zapnuli.

Používání speciálních možností

Programy můžete přizpůsobit pomocí následujících speciálních možností:

Parní praní

Přidání této možnosti přispívá k lepším výsledkům praní.

TurboWash

Přidání této možnosti zkracuje dobu programu, ale poskytuje podobné výsledky praní.

Postupujte podle následujících kroků, pokud chcete speciální možnost použít.

- 1 Stiskněte tlačítko **Napájení**.
- 2 Zvolte prací program.
- 3 Prací program můžete dle potřeby změnit (**Teplota**, **Máchání** nebo **Odstředění**).
- 4 Stiskněte tlačítko **Parní praní** nebo **TurboWash**.
- 5 Stiskněte tlačítko **Start/Pauza**.

Připravit na sušení

Nastavení této funkce umožňuje automatický provoz sušičky po ukončení pracího programu.

Postupujte podle následujících kroků, pokud chcete speciální možnost použít.

- 1 Stiskněte tlačítko **Napájení** na pračce.
- 2 Zvolte prací program.
- 3 Prací program můžete v případě potřeby změnit (**Teplota**, **Máchání** nebo **Odstředění**).
- 4 Stiskněte tlačítko **Připravit na sušení** na pračce.
- 5 Stiskněte tlačítko **Start/Pauza** na pračce.
 - Po zapnutí sušičky se zobrazí spárovaný program sušení a možnost.
 - Po zjištění hmotnosti náplně se na displeji sušičky zobrazí na asi 1 minutu odhadovaná zbývající doba sušení.

Během činnosti funkce **Připravit na sušení** se na displeji sušičky zobrazuje P-E.

- 6 Po skončení pracího programu vložte prádlo do sušičky a zavřete dvířka.
- 7 Stiskněte tlačítko **Start/Pauza** na sušičce.
 - Na displeji sušičky se zobrazí odhadovaná zbývající doba sušení.

POZNÁMKA

- Funkce **Připravit na sušení** se neaktivuje v následujících případech:
 - Pokud sušičku nespustíte do 15 minut po skončení pracího programu.
 - Pokud je sušička odpojena od sítě.
 - Pokud se používá funkce dálkového ovládání.
 - Pokud se během nastavování funkce **Připravit na sušení** pračka nebo sušička vypne.
- Pokud je tato možnost nastavena, funguje pouze tlačítko **Napájení** a uzamknutí dvířek. Po skončení pracího programu otevřete dvířka sušičky.

Používání základních možností

Programy můžete přizpůsobit pomocí následujících základních možností:

Mách.+Odstř.

Umožňuje máchat a odstředovat prádlo odděleně od běžného programu. Pomáhá zabránit usazování čerstvých skvrn na tkaninách.

- 1 Stiskněte tlačítko **Napájení**.
- 2 Zvolte prací program.
- 3 V případě potřeby stiskněte a podržte na 3 sekundy tlačítko **Teplota**.
 - Otáčky odstředování můžete změnit stisknutím tlačítka **Odstředění**.

- 4 Stiskněte tlačítko **Start/Pauza**.

Nastavení

Dětská pojistka

Tuto možnost použijte k vypnutí ovládacích prvků. Tato funkce umožňuje zabránit dětem, aby měnily programy nebo ovládaly zařízení.

POZNÁMKA

- Když je tato funkce nastavena, jsou zablokována všechna tlačítka kromě tlačítka **Napájení**.
- Když jsou ovladače uzamčeny, na displeji se během praní střídavě zobrazují **ĽL** a zbývající čas, dokud je zapnuta tato funkce.
- Vypnutím napájení nedojde k deaktivaci této funkce. Abyste měli přístup k dalším funkcím, je nutné tuto funkci deaktivovat.

Uzamknutí ovládacího panelu

- 1 Zapněte napájení.
- 2 Pro aktivaci této funkce stiskněte a podržte tlačítko **Odstředění** po dobu 3 sekund.
 - Zazní akustický signál a na displeji se zobrazí hlášení **ĽL**.

Odemknutí ovládacího panelu

- 1 Zapněte napájení.
- 2 Pro deaktivaci této funkce stiskněte a podržte tlačítko **Odstředění** po dobu 3 sekund.

OBSLUHA SUŠIČKY

Přehled návodu k obsluze

Používání sušičky

Před prvním cyklem nechte spotřebič pět minut vysoušet, aby došlo k zahřátí bubnu. Během několika prvních použití spotřebiče nechte mezi jednotlivými várkami otevřená dvířka. Případné pachy tak budou moci uniknout z vnitřku spotřebiče.

Je třeba zajistit, aby do bubnu nevlezly děti.

1 Ujistěte se, že je filtr cupaniny čistý.

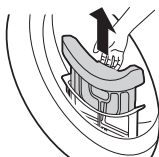

- Otevřete dvířka a zkontrolujte, zda je filtr cupaniny čistý. Když je filtr plný cupaniny, je doba sušení delší než obvykle.

2 Roztříděné prádlo vložte do bubnu a zavřete dvířka.

- Zatlačte prádlo do bubnu tak, aby bylo co nejdál od těsnění dvířek. Když se prádlo zasekne mezi dvířka a těsnění, může se při sušení poškodit.
- Prádlo je třeba roztřídit podle typu tkaniny a toho, jak suché prádlo je.
- Všechny šňůrky a připojené pásky u prádla je před vložením do bubnu třeba dobře zavázat a upevnit.

3 Stisknutím tlačítka **Napájení** spotřebič zapněte.

- V závislosti na modelu se může rozsvítit tlačítko **Napájení**, aby bylo zřejmé, že je spotřebič připraven k sušení.

4 Stiskněte opakovaně tlačítko programu, dokud není vybrán požadovaný program.

- Pokud stisknete tlačítko **Start/Pauza** bez výběru programu, spotřebič bude pokračovat v programu **Bavlna**. Podrobné informace naleznete v tabulce programů.

5 Program sušení spustíte podržením tlačítka **Start/Pauza**.

POZNÁMKA

- Spotřebič automaticky s využitím vody kondenzované z prádla čistí cupaninu, která se usazuje na povrchu kondenzátoru.
- Četnost čištění kondenzátoru se může lišit v závislosti na velikosti, množství a počáteční vlhkosti prádla.

6 Po dokončení programu sušení otevřete dvířka a vyjměte prádlo.

⚠ UPOZORNĚNÍ

- Buďte opatrní! Buben uvnitř zařízení může být stále horký.

7 Stisknutím tlačítka **Napájení** spotřebič vypněte.

8 Vyčistěte filtr cupaniny.

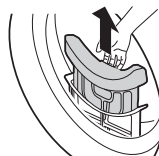

9 Abyste zabránili vzniku zápachu, nechte dvířka pokud možno alespoň mírně pootevřená, aby se buben po použití vyvětral.

VAROVÁNÍ

- Z bezpečnostních důvodů nedovolte, aby se do spotřebiče dostaly děti nebo zvířata. Mohlo by dojít k poškození nebo zranění.

POZNÁMKA

- Závěrečná část cyklu sušení probíhá bez ohřevu (zchlazovací cyklus), aby bylo zajištěno, že je prádlo ponecháno při teplotě, při které nedojde k jeho poškození.
- Vysoká atmosférická teplota a malé rozměry místnosti mohou zvýšit jak dobu sušení, tak spotřebu energie.

Příprava prádla

POZNÁMKA

- Nejvyšší účinnosti sušení a nejnižší spotřeby energie dosáhnete, když nebudete spotřebič přepínat.

Kontrola prádla před vložením

UPOZORNĚNÍ

- Zkontrolujte, zda není mezi spotřebičem a dvířky zaseknuté prádlo, protože by se při sušení mohlo poškodit.

- Nejlepších výsledků dosáhnete, když budete dodržovat maximální zatížení u příslušného programu sušení v tabulce programů. Přeplnění vede k nižší účinnosti sušení a způsobuje zbytečné pomačkání.

- Nevkládejte do spotřebiče promočené prádlo. Povede to k delší době sušení a vyšší spotřebě energie. Zajistěte, aby bylo prádlo před vložením dostatečně vyždímané.

- Dávka s různými materiály může znamenat delší dobu sušení a pozastavení doby na displeji v průběhu aktivního sušení. Odpočet bude pokračovat, až se uvedený čas bude rovnat skutečné době.

- Zkontrolujte všechny kapsy, zda jsou skutečně prázdné. Předměty jako hřebíky, vlasové sponky, zápalky, pera, mince nebo klíče mohou váš spotřebič i prádlo poškodit.
- Odstraňte volné pásky a zapněte zipy. Zajistěte, aby se zipy, háčky a šňůrky nezachytávaly o ostatní prádlo.

Třídění oblečení

Oděvy jsou opatřeny štítky s informacemi o tom, jak o materiál pečovat, proto je doporučeno řídit se při sušení podle těchto štítků.

Roztřídte prádlo podle velikosti a typu materiálu a poté ho připravte podle symbolů na štítcích s informacemi o tom, jak o materiál pečovat.

Vlna

- Nejprve se seznamte se symboly na štítku na oděvu. Pokud po sušení není vlna zcela suchá, tak sušení neopakujte. Rozložte vlněné oblečení do původního tvaru a nechejte vyschnout naplocho.

Vlněné a háčkové materiály

- Některé vlněné a háčkové materiály se v závislosti na kvalitě mohou srazit.

Nežehlivé a syntetické

- Spotřebič nepřetěžujte. Oděvy z nežehlivých materiálů vyjměte ze spotřebiče ihned po dokončení programu, abyste předešli jejich zmačkání.

Dětské prádlo a noční košile

- Vždy zkontrolujte štítek na oděvu.

Pryž a plasty















- Nikdy nesušte žádné předměty, které jsou vyrobeny pryže nebo plastů, např.:
 - Zástěry, bryndáky a potahy židlí
 - záclony a ubrusy
 - Vanové rohože.

Skelná vlákna

- Nesušte v zařízení skelná vlákna. Skleněné částice, které zůstanou v zařízení, mohou být během dalších cyklů zachyceny v oděvech.

Kontrola štítků s informacemi o péči o tkaninu

Symbyly na štítcích týkajících se péče o materiál obsahují informace o materiálu prádla a o tom, jakým způsobem se má sušit.

Symbol	Popis
	Sušit
	Sušit v bubnové sušičce
	Kalandrování / odolné proti pomačkání
	Choulostivé / jemné prádlo
	Nesušit v bubnové sušičce
	Nesušit
	Sušit při vysoké teplotě
	Sušit při střední teplotě
	Sušit při nízké teplotě
	Žádné teplo / vzduch
	Sušit na šňůře / na věšáku
	Sušit odkapáním
	Sušit naplocho
	Sušit ve stínu

Ovládací panel a tabulka programů

Funkce na ovládacím panelu

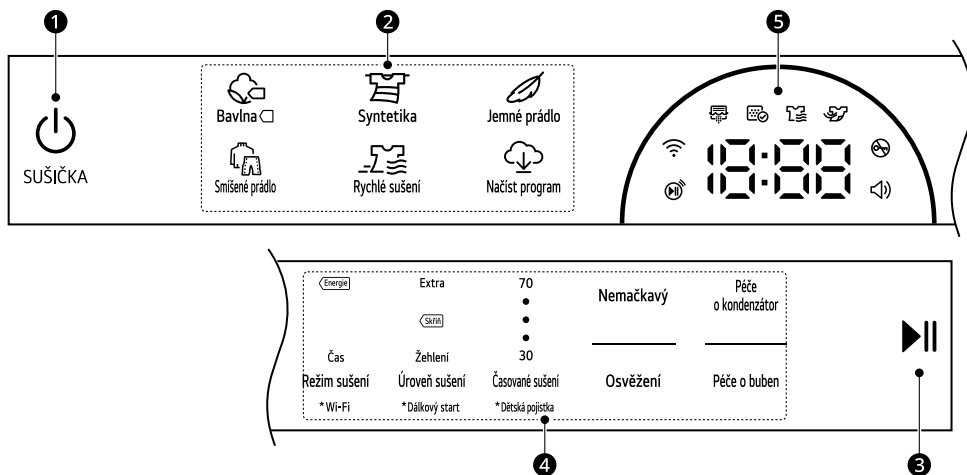



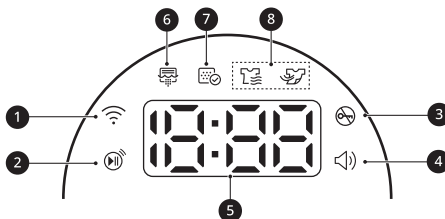

	Popis
1	<p>Napájení – tlačítko pro zapnutí/vypnutí</p> <ul style="list-style-type: none"> Stisknutím tlačítka spotřebič zapnete. Opětovným podržením tlačítka spotřebič vypnete. Stisknutím tlačítka Napájení během programu se tento program zruší a veškerá nastavení náplně se ztratí.
2	<p>Tlačítka programů</p> <ul style="list-style-type: none"> Programy jsou k dispozici podle typu prádla. Zvolený program signalizuje příslušná kontrolka.
3	<p>Tlačítko Start/Pauza</p> <ul style="list-style-type: none"> Toto tlačítko Start/Pauza se používá pro spuštění nebo pozastavení programu sušení. Během pozastavení cyklu se po určité době z bezpečnostních důvodů spotřebič automaticky vypne.

	Popis
4	<p>Tlačítka doplňkových programů / doplňkové možnosti a funkce</p> <ul style="list-style-type: none"> Tato tlačítka použijte k volbě požadovaných možností vybraného programu. V žádném programu nejsou k dispozici všechny možnosti. <p>Dálkový start</p> <ul style="list-style-type: none"> S aplikací LG ThinQ můžete použít smartphone k dálkovému ovládní vašeho spotřebiče. Pro použití funkce dálkového startu se podívejte na CHYTRÉ FUNKCE. <p>Wi-Fi</p> <ul style="list-style-type: none"> Stiskněte a podržte tlačítko Režim sušení po dobu 3 sekund, aby se inicializovalo připojení spotřebiče k aplikaci LG ThinQ.
5	<p>Zobrazení času a stavu</p> <ul style="list-style-type: none"> Na displeji je zobrazeno nastavení, odhadovaný zbývající čas, volby a stavová hlášení. Po zapnutí spotřebiče se na displeji rozsvítí výchozí nastavení.



Zobrazení času a stavu



	Popis
1	📶 se rozsvítí, když je zařízení připojeno k domácí síti Wi-Fi.
2	📱 se rozsvítí, když je aktivována funkce dálkového ovládní.
3	🔒 se rozsvítí při zahájení programu, a když jsou dveře uzamčeny.
4	🔊 se rozsvítí, když je zapnutý zvukový signál. Tuto funkci lze zapnout nebo vypnout pouze prostřednictvím aplikace LG ThinQ .
5	<p>Zobrazení času do konce</p> <ul style="list-style-type: none"> Když je zvolený program sušení, je zobrazena doba sušení ve zvoleném programu. Tato doba se změní, když v programu nastavíte další možnosti. Když spotřebič diagnostikuje problémy, zobrazí se chybové zprávy.

	Popis
6	 se rozsvítí nebo bliká, když probíhá čištění kondenzátoru nebo režim rozmrazování. <ul style="list-style-type: none"> Čištění kondenzátoru probíhá po každých 30 cyklech sušení. <p>POZNÁMKA</p> <ul style="list-style-type: none"> Doba sušení bude při čištění kondenzátoru delší než obvykle. Pokud se suší malé množství prádla, kondenzátor se nepromyje, protože voda nahromaděná během cyklu sušení nestačí k jeho promytí.
7	 svítí, když je třeba vyčistit nebo vložit filtr cupaniny. <ul style="list-style-type: none"> Upozornění na čištění: Stisknete-li tlačítko Napájení, dojde k zobrazení ikony. Upozornění na chybějící filtr: Pokud není vložen filtr cupaniny, spotřebič nebude fungovat.
8	<p>Stavové indikátory programu</p> <ul style="list-style-type: none">  se rozsvítí, když spotřebič provádí sušení.  se rozsvítí, když je spotřebič v procesu chlazení.

Průvodce programy sušení

Program	Bavlna 	Maximální kapacita	Kapacita
Popis	Použijte pro sušení všech běžných kusů prádla, jako je bavlna, ložní prádlo, košile, džíny nebo smíšené náplně prádla, s výjimkou jemných tkanin, jako je vlna nebo hedvábí.		
Úroveň sušení	Výchozí : Skříň	Dostupné: vše	
Poznámka pro zkušební ústavy	<ul style="list-style-type: none"> Nastavte program na Bavlna  + Skříň + Energie (plná a poloviční kapacity) pro zkoušku v souladu s normou EN 61121 a nařízením 932/2012. Program Bavlna  + Skříň + Energie je neúčinnějším programem z hlediska zkušebních podmínek navržených v normě EN 61121 a nařízením 932/2012. Výsledky testu závisí na okolní teplotě, typu a množství náplně, tvrdosti vody, výkyvech proudu v elektrické síti a vybraných dodatečných možnostech. 		

Program	Syntetika	Maximální kapacita	2,5 kg
Popis	Suší prádlo, které po sušení není třeba žehlit. <ul style="list-style-type: none"> Použijte pro polyamid, akryl, polyester. 		
Úroveň sušení	Výchozí : Skříň	K dispozici : Skříň, Žehlení	

Program	Jemné prádlo	Maximální kapacita	1,5 kg
Popis	Tento program použijte k sušení košil/halenek, nylonu, spodního prádla nebo jemného a krajkového prádla, které se může snadno poškodit.		
Úroveň sušení	Nelze nastavit		

Program	Smíšené prádlo	Maximální kapacita	4 kg
Popis	Suší současně různé druhy tkanin. <ul style="list-style-type: none"> Použijte pro různé druhy tkanin kromě speciálních oděvů (hedvábí/jemné prádlo, sportovní oděvy, tmavé oděvy, vlna, pokrývky/závěsy). 		
Úroveň sušení	Výchozí : Skříň	Dostupné: vše	

Program	Rychlé sušení	Maximální kapacita	1 kg
Popis	Tento program použijte k sušení lehkých nebo malých kusů prádla.		
Úroveň sušení	Nelze nastavit		

Program	Načíst program	-	-
Popis	Tento program vám umožní stáhnout nový a speciální program sušení do vašeho spotřebiče pomocí smartphonu. Výchozí program je Pro alergiky		

Doplňkové volby

Program	Režim sušení
Bavlna <input type="checkbox"/>	Energie ^{*1}
	Čas
Syntetika	Energie ^{*1}
Jemné prádlo	Energie ^{*1}
Smíšené prádlo	Energie
	Čas ^{*1}
Rychlé sušení	Čas ^{*1}

*1 Tato možnost je automaticky zahrnuta do programu.

POZNÁMKA

- Pro výběr úrovně sušení jsou k dispozici pouze programy pro bavlnu **Bavlna** , syntetiku **Syntetika** a smíšené prádlo **Smíšené prádlo**.
 - U každého programu sušení lze zvolit možnost proti mačkání **Nemačkový**.
 - Pokud vyberete další možnosti programu, odhadovaný zbývající čas se změní.
-

Možnosti a funkce

Prizpůsobení programu sušení

Každý program má výchozí nastavení, které je vybráno automaticky. Nastavení si můžete přizpůsobit pomocí těchto tlačítek.

Režim sušení

Opakovaným stisknutím tlačítka **Režim sušení** získáte možnost úspory energie nebo času.

- **Energie:** možnost úspory energie.
- **Čas:** možnost úspory času.

POZNÁMKA

- Volitelné možnosti se budou lišit v závislosti na vybraném programu.

Úroveň sušení

Umožňuje zvolit úroveň sušení pro program sušení.

- **Extra:** Silné a prošívané tkaniny
- **Skříň:** Pro tkaniny, které není třeba žehlit
- **Žehlení:** Pro tkaniny, které je třeba žehlit

Časované sušení

Pomocí této možnosti můžete ručně zvolit dobu sušení od 30 do 70 minut po 10 minutách. Tuto funkci použijte pro malé množství prádla nebo pro snížení pomačkání.

POZNÁMKA

- Oblečení může být po usušení stále vlhké v závislosti na typu tkaniny. V takovém případě použijte tuto možnost k důkladnějšímu vysušení oblečení.

Pro přizpůsobení programu sušení postupujte podle následujících kroků:

- 1 Připravte prádlo a vložte jej do bubnu.
- 2 Stiskněte tlačítko **Napájení**.

- 3 Vyberte program sušení.

- 4 Program sušení si přizpůsobte dle potřeby (**Režim sušení**, **Úroveň sušení** a **Časované sušení**).

- 5 Podržte stisknuté tlačítko **Start/Pauza**.

Používání speciálních možností

Programy můžete přizpůsobit pomocí následujících speciálních možností:

Nemačkový

Po zvolení této možnosti se bude prádlo pravidelně v bubnu otáčet po skončení zvoleného programu až 2 hodiny nebo do otevření dvířek. Tato funkce je užitečná při zabránění pomačkání prádla, pokud nemůžete prádlo ze sušičky ihned vyjmout.

- Před spuštěním programu sušení stiskněte tlačítko proti pomačkání **Nemačkový**.

POZNÁMKA

- Po zapnutí funkce se na displeji zobrazí čárkovaný obdélník a End.
- Pokud je tato možnost nastavena, po skončení programu sušení fungují pouze tlačítka **Napájení**, **Start/Pauza** a **Nemačkový**.
- Pokud je spuštěn program sušení, nejprve jej pozastavte, abyste mohli nastavit tuto možnost.
- Před vyjmutím prádla spotřebič vždy vypněte.

Postupujte podle následujících kroků, pokud chcete speciální možnost použít.

- 1 Stiskněte tlačítko **Napájení**.
- 2 Vyberte program sušení.
- 3 Vyberte možnost **Nemačkový**.

- 4 Podržte stisknuté tlačítko **Start/Pauza**.

Speciální program

Osvěžení

Tento cyklus pomáhá snižovat zápach u oděvů, které nevyžadují praní.

Sušení na sušáku

Tento program je určen pro použití s prádlem, které musí být sušeno naplocho, bez převracení, jako jsou svetry a jemné tkaniny.

Abyste mohli tento program používat, potřebujete držák do sušičky, který se umístí uvnitř spotřebiče. Před sušením zlikvidujte obalové materiály držáku do sušičky.

Tento program lze do spotřebiče stáhnout pomocí smartphonu.

POZNÁMKA

- Některé modely nejsou prodávány s veškerým dostupným příslušenstvím. Pokud jste sušák nedostali s modelem, možná ho budete muset koupit. Obratě se na informační centrum pro zákazníky společnosti LG Electronics nebo navštivte webové stránky společnosti LG na adrese <http://www.lg.com>.

- 1 Otevřete dvířka

- 2 Zasuňte háček sušáku do středu bubny.

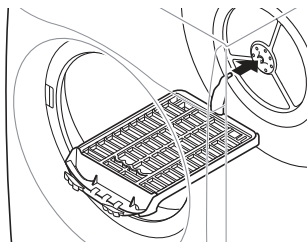

- 3 Sušák umístěte na konstrukci nad filtr cupaniny a zatlačte na něj. Tím sestavení dokončíte.

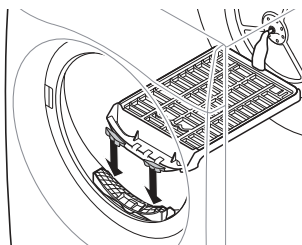

- 4 Vlhké prádlo položte na horní část sušáku. Okolo prádla ponechte volný prostor, aby mohl proudit vzduch.

- Sušák se nebude pohybovat, ale buben se bude otáčet.

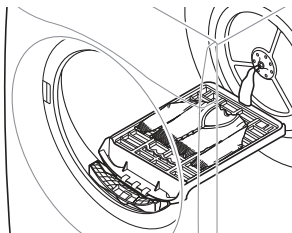

- 5 Zavřete dvířka spotřebiče.

- 6 Zapněte napájení a zvolte možnost **Časované sušení** pro přesné nastavení doby sušení.

- 7 Stiskněte tlačítko **Start/Pauza**.

POZNÁMKA

- Zkontrolujte filtr cupaniny a odstraňte veškerou cupaninu, která se nahromadila z prádla sušeného na sušáku.

Nastavení

Dětská pojistka

Tuto možnost použijte k vypnutí ovládacích prvků. Tato funkce umožňuje zabránit dětem, aby měnily programy nebo ovládaly zařízení.

POZNÁMKA

- Když je tato funkce nastavena, jsou zablokována všechna tlačítka kromě tlačítka **Napájení**.
- Když jsou ovládací prvky uzamčeny, během sušení se na displeji střídavě zobrazuje Ľ a zbývající čas, dokud je zapnuta tato funkce.
- Vypnutím napájení nedojde k deaktivaci této funkce. Abyste měli přístup k dalším funkcím, je nutné tuto funkci deaktivovat.

Uzamknutí ovládacího panelu

- 1 Zapněte napájení.
- 2 Pro aktivaci této funkce stiskněte a podržte tlačítko **Časované sušení** po dobu 3 sekund.
 - Zazní akustický signál a na displeji se zobrazí hlášení Ľ.

Odemknutí ovládacího panelu

- 1 Zapněte napájení.
- 2 Pro deaktivaci této funkce stiskněte a podržte tlačítko **Časované sušení** po dobu 3 sekund.

INTELENTNÍ FUNKCE

Používání aplikace LG ThinQ

Aplikace **LG ThinQ** vám umožňuje komunikovat se spotřebičem pomocí smartphonu.

Funkce aplikace LG ThinQ

Se spotřebičem komunikujte pomocí smartphonu a použijte příslušné chytré funkce.

Vzdálené spuštění

Umožňuje vám to ovládat zařízení vzdáleně z aplikace **LG ThinQ**.

Stahování cyklů

Můžete s stáhnout nové a speciální cykly, které nejsou zahrnuty v základních cyklech spotřebiče.

Po úspěšné registraci spotřebičů si lze stáhnout širokou škálu speciálních cyklů pro příslušný spotřebič.

Jakmile je v pračce funkce načíst (stáhnout) program dokončena, spotřebič uloží stažený program, dokud jej nezměníte na jiný stažený program.

POZNÁMKA

- Ve spotřebiči může být současně uložen pouze jeden stažený cyklus.

Cyklus Cloud

Cykly Cloud zahrnují mnoho cyklů, které se spouštějí z aplikace **LG ThinQ**. Po vypnutí napájení je však cyklus Cloud ze spotřebiče vymazán.

Inteligentní párování

Tato funkce automaticky zvolí cyklus sušení tak, aby odpovídal cyklu praní.

- Tato funkce není standardně nastavena. Tuto funkci lze zapnout nebo vypnout pouze prostřednictvím aplikace **LG ThinQ**.
- Funkci **Inteligentní párování** nelze použít 3 hodiny po skončení pracího cyklu.

Poradce Čištění bubnu (pračka)

Tato funkce ukazuje, kolik cyklů zbývá předtím, než je čas na spuštění funkce **Čištění bubnu**.

Sledování energie

Tato funkce kontroluje spotřebu energie nedávno použitých programů a průměr za měsíc.

Smart Diagnosis (Inteligentní diagnostika)

Tato funkce poskytuje užitečné informace pro zjištění a vyřešení potíží se spotřebičem na základě vzorce jeho používání.

Nastavení

Umožňuje nastavit různé možnosti na spotřebiči a v aplikaci.

Upozornění na zprávy Push

Když je cyklus dokončen nebo má spotřebič problémy, máte možnost přijímat vyskakovací oznámení na smartphonu. Oznámení se spouští, i když je aplikace **LG ThinQ** vypnutá.

POZNÁMKA

- Pokud změníte bezdrátový router, poskytovatele internetových služeb nebo heslo, smažte registrovaný spotřebič z aplikace **LG ThinQ** a znovu ji zaregistrujte.
- Aplikace podléhá změnám za účelem zlepšení jejích funkcí bez předchozího upozornění pro uživatele.
- Funkce se mohou lišit v závislosti na modelu.

Instalace aplikace LG ThinQ a připojení ke spotřebiči LG

Modely s QR kódem

Naskenujte QR kód přiložený k produktu pomocí fotoaparátu nebo aplikace pro čtení QR kódů v chytrém telefonu.

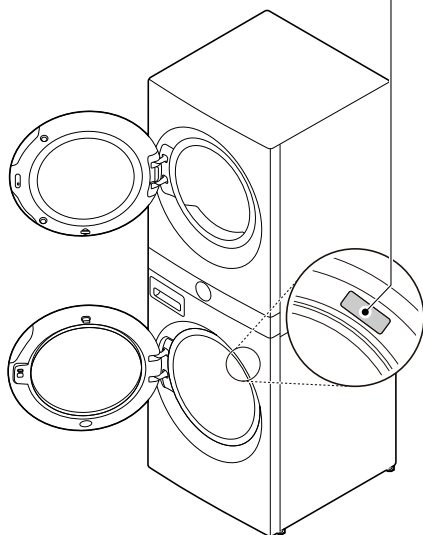

Modely bez QR kódu

- 1 Na chytrém telefonu vyhledejte a nainstalujte aplikaci **LG ThinQ** z Google Play Store nebo Apple App Store.
- 2 Spustěte aplikaci **LG ThinQ** a přihlaste se svým stávajícím účtem nebo vytvořte účet LG, ke kterému se poté přihlásíte.
- 3 Stiskněte tlačítko pro přidání (+) na aplikaci **LG ThinQ** a dojde k připojení vašeho spotřebiče

LG. Řiďte se pokyny v aplikaci a dokončete celý proces.

POZNÁMKA

- Během nastavení sítě Wi-Fi můžete být požádáni o zadání hesla pro připojení k síti LG (nikoli k domácí síti). Heslo jsou poslední 4 znaky názvu sítě, které se dvakrát opakují, bez mezer. Pokud se například název sítě zobrazí jako LG_XXXX_8b92, zadáte jako heslo 8b928b92. Heslo rozlišuje velká a malá písmena a poslední 4 znaky jsou jedinečné pro vaše spotřebiče.
- Chcete-li ověřit připojení Wi-Fi, zkontrolujte, zda na ovládacím panelu svítí ikona .
- Zařízení podporuje pouze WiFi sítě o frekvenci 2,4 GHz. Pokud si chcete ověřit frekvenci své sítě, kontaktujte poskytovatele internetových služeb nebo nahlédněte do návodu k vašemu routeru.
- Aplikace **LG ThinQ** není odpovědná za žádné potíže se síťovým připojením ani za případné poruchy, závady nebo chyby způsobené síťovým připojením.
- Pokud má přístroj potíže s připojením k síti Wi-Fi, může být příliš daleko od routeru. Sílu signálu Wi-Fi zlepšíte zakoupením Wi-Fi extenderu (prodlužovače dosahu).
- Připojení Wi-Fi nemusí fungovat nebo může být přerušeno z důvodu prostředí domácí sítě.
- Síťové připojení nemusí fungovat správně v závislosti na poskytovateli internetových služeb.
- Okolní bezdrátové prostředí může zpomalit službu bezdrátové sítě.
- Pokud spotřebič nelze zaregistrovat v důsledku problémů s bezdrátovým přenosem signálu, odpojte spotřebič ze sítě, počkejte asi minutu a zkuste to znovu.
- Pokud je na vašem bezdrátovém routeru povolena firewall brána, zakažte ji nebo přidejte výjimku.
- Název bezdrátové sítě (SSID) musí být kombinace anglických písmen a čísel (nepoužívejte speciální znaky).
- Uživatelské rozhraní (UI) smartphonu se může lišit v závislosti na operačním systému (OS) a výrobci.

- Je-li bezpečnostní protokol routeru nastaven na hodnotu **WEP**, může dojít k neúspěchu při nastavení sítě. Změňte bezpečnostní protokol na jiný (doporučuje se **WPA2**) a znovu produkt připojte.

Vzdálené používání spotřebiče

Vzdálené spuštění

K ovládání zařízení můžete používat svůj chytrý telefon. Můžete také sledovat průběh programu, takže víte, kolik času zbývá do konce programu.

Pro použití této funkce

- 1 Vložte oblečení do bubnu.
- 2 Stiskněte tlačítko **Napájení**.
- 3 Stiskněte a podržte tlačítko **Dálkový start** po dobu 3 sekund a povolte funkci dálkového ovládání.
- 4 Spustte cyklus z aplikace **LG ThinQ** na vašem smartphonu.

POZNÁMKA

- Jakmile je tato funkce aktivována, můžete spustit prací program pouze z aplikace **LG ThinQ** ve vašem smartphonu. Pokud se cyklus nespustí, spotřebič bude čekat na spuštění cyklu, dokud ho pomocí aplikace dálkově nevypnete nebo dokud nevypnete tuto funkci.
- Pokud byla otevřena dvířka, nemůžete cyklus spustit dálkově.

Tuto funkci deaktivujete ručně

Když je tato funkce aktivována, stiskněte tlačítko **Dálkový start** a podržte jej po dobu 3 sekund.

Delay End (Odložit konec praní)

Nastavení této funkce umožňuje automatické spuštění spotřebiče a jeho ukončení po uplynutí stanovené doby.

Pro použití této funkce

- 1 Vložte oblečení do bubnu.
- 2 Stiskněte tlačítko **Napájení**.
- 3 Spustte aplikaci **LG ThinQ** a vyberte produkt.
 - V případě praní vyberte pračku.
 - V případě sušení vyberte sušičku.
- 4 Vyberte program praní nebo sušení.
- 5 Stiskněte tlačítko **Odložený start** nastavte dobu zpoždění.
- 6 Spustte cyklus z aplikace **LG ThinQ** na vašem smartphonu.

POZNÁMKA

- Čas odloženého konce praní představuje dobu do dokončení programu, ne do jeho spuštění. Aktuální doba provozu se může lišit podle teploty vody, oblečení a dalších faktorů.
- Pro tuto funkci se vyhněte tekutému pracímu prostředku.

Specifikace rádiového zařízení

Název modulu	LCWB-001
Frekvenční dosah bezdrátové sítě LAN	2412 MHz až 2472 MHz

Výstupní výkon bezdrátové sítě LAN (max.)	18,14 dBm
---	-----------

Verze softwaru bezdrátové funkce: V 1.0

S ohledem na zákazníka by toto zařízení mělo být instalováno a provozováno s minimální vzdáleností 20 cm mezi přístrojem a tělem.

Prohlášení o shodě



Tímto společnost LG Electronics prohlašuje, že typ rádiového zařízení Pračka je v souladu se Směrnicí 2014/53/EU. Úplné znění prohlášení o shodě EU je k dispozici na této internetové adrese:

<http://www.lg.com/global/support/cedoc/cedoc#>

LG Electronics European Shared Service Centre B. V.

Krijgsman 1, 1186 DM Amstelveen, Nizozemsko

Aktivace síťového připojení

- 1 Spustte aplikaci **LG ThinQ**.
- 2 Vyberte a dotkněte se v aplikaci možnosti **Wash Tower** (věžové uspořádání pračky a sušičky).
- 3 Stiskněte tlačítko **Napájení** na ovládacím panelu.
- 4 Stiskněte a 3 sekundy podržte tlačítko **Wi-Fi** na ovládacím panelu.
 - Během připojování bude kontrolka Wi-Fi blikat.

Deaktivace síťového připojení

Pračka

1 Stiskněte tlačítko **Napájení** na ovládacím panelu.

2 Pro deaktivaci síťového připojení současně stiskněte a podržte tlačítka **Odstředění a TurboWash** po dobu 3 sekund.

Sušička

1 Stiskněte tlačítko **Napájení** na ovládacím panelu.

2 Pro deaktivaci síťového připojení současně stiskněte a podržte tlačítka **Časované sušení a Péče o kondenzátor** po dobu 3 sekund.

Spotřeba energie v pohotovostním režimu

Spotřeba energie v pohotovostním režimu – pračka	0,5 W
Spotřeba energie v pohotovostním režimu – sušička	0,49 W
Spotřeba energie v pohotovostním režimu a s připojením na síť	2,0 W
Doba, po jejímž uplynutí přepne funkce řízení spotřeby anebo podobná funkce zařízení automaticky do pohotovostního režimu anebo režimu vypnutí s podmínkou, že síť zůstane v pohotovostním režimu.	10 minut

POZNÁMKA

- Aktivace síťového připojení může zvýšit spotřebu energie spotřebiče.

Informační upozornění k softwaru s otevřeným zdrojovým kódem

Chcete-li získat zdrojový kód pod licencemi GPL, LGPL, MPL a dalšími open source licencemi, pro které platí povinnost zveřejňovat zdrojový kód, který je součástí tohoto produktu, a získat přístup ke všem uvedeným licenčním podmínkám, oznámením o autorských právech a dalším příslušným dokumentům, navštivte stránky <https://opensource.lge.com>.

Společnost LG Electronics vám také poskytne otevřený zdrojový kód na disku CD-ROM za poplatek pokrývající náklady na distribuci (např. cenu média, poplatky za dopravu a manipulaci), a to na základě žádosti zasláné e-mailem na adresu opensource@lge.com.

Tato nabídka platí pro kohokoli, kdo obdrží tyto informace, a to po dobu tří let od naší poslední dodávky tohoto produktu.

Smart Diagnosis (Inteligentní diagnostika)

Pomocí této funkce můžete diagnostikovat a vyřešit problémy se svým spotřebičem.

POZNÁMKA

- Z důvodů, které nelze přičíst nedbalosti společnosti LGE, služba nemusí fungovat příčinou vnějších faktorů, jako je například, ale nikoliv výhradně, nedostupnost Wi-Fi, odpojení Wi-Fi, zásady místního obchodu s aplikacemi nebo nedostupnost aplikace.
- Funkce může být změněna bez předchozího upozornění a může mít jinou podobu v závislosti na tom, kde se nacházíte.

Použití LG ThinQ k diagnostice problémů

Pokud se u spotřebiče vybaveného Wi-Fi vyskytne problém, mohou se pomocí aplikace **LG ThinQ** přenést údaje potřebné k řešení problému do smartphonu.

- Spustíte aplikaci **LG ThinQ** a v nabídce vyberte funkci **Smart Diagnosis**. Postupujte podle pokynů v aplikaci **LG ThinQ**.

Použití zvukové diagnostiky k diagnostice problémů

Chcete-li použít zvukovou diagnostiku, postupujte podle pokynů uvedených níže.

- Spustíte aplikaci **LG ThinQ** a v nabídce vyberte funkci **Smart Diagnosis**. Postupujte podle pokynů pro zvukovou diagnostiku uvedených v aplikaci **LG ThinQ**.

- 1 Stiskněte tlačítko **Napájení** a zapněte spotřebič.
 - Nemačkejte žádná jiná tlačítka.
- 2 Držte mikrofon smartphonu před spotřebičem.
 - Podložka: držte telefon vpravo od tlačítka **Start/Pauza**.
 - Sušička: držte telefon vlevo od tlačítka **Napájení**.
- 3 Stiskněte a podržte tlačítka **Připravit na sušení** (u pračky) / **Péče o buben** (u sušičky) po dobu 3 sekund nebo dokud se neozvou zvukové signály. Držte mikrofon smartphonu u spotřebiče, dokud se nedokončí přenos dat.
 - Držte smartphonu na místě, dokud přenos dat neskončí. Zbývající čas pro přenos dat je zobrazen.
- 4 Po dokončení přenosu údajů se v aplikaci zobrazí diagnóza.

POZNÁMKA

- Pro dosažení nejlepších výsledků nehybejte se smartphonem, dokud je přenos tónů aktivní.

ÚDRŽBA

⚠ VAROVÁNÍ

- Před čištěním odpojte spotřebič od elektrické sítě, abyste zamezili riziku zasažení elektrickým proudem. Při nerespektování tohoto varování může dojít k závažnému poranění, požáru, zasažení elektrickým proudem nebo smrtelnému poranění.
- Pro čištění spotřebiče nikdy nepoužívejte agresivní chemikálie, abrazivní čisticí prostředky nebo rozpouštědla. Mohlo by dojít k poškození povrchové úpravy.

Pračka

Co čistit

Po dokončení programu vždy ihned vyjměte prádlo z pračky. Je-li vlhké prádlo ponecháno v pračce, může dojít k zmačkání, obarvení a tvorbě zápachu.

- Po dokončení programu očistěte dvířka a vnitřní část těsnění dvířek, abyste odstranili veškerou vlhkost.
- Pro vysušení bubnu ponechte dvířka lehce otevřená.
- Pro odstranění případné vlhkosti otřete spotřebič suchým hadříkem.

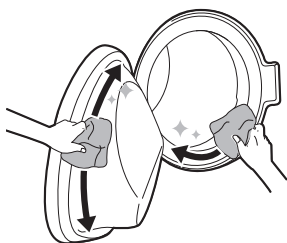

⚠ VAROVÁNÍ

- Ponechte dvířka otevřená, aby vnitřek spotřebiče vyschnul, a to pouze tehdy, pokud jsou doma děti pod dohledem.

Čištění vnějšího pláště pračky

Správná péče o vaše zařízení může prodloužit jeho životnost.

Vnější povrch

- Okamžitě osušte veškerou vylitou kapalinu.
- Otřete vlhkým hadříkem a pak opět suchým hadříkem, který zajistí, že ve spojích nebo šterbinách vnějšího pláště nebude vlhkost.
- Netlačte na povrch nebo na displej ostrými předměty.

Dvířka

- Otřete je z vnější a vnitřní strany vlhkým hadříkem, potom je měkkým hadříkem osušte.

⚠ VAROVÁNÍ

- Nepokoušejte se oddělovat žádné panely nebo rozebírat zařízení. Nepoužívejte při ovládání zařízení přes ovládací panel žádné ostré předměty.

Čištění bubnu

Toto je speciální funkce pro čištění vnitřku spotřebiče.

Jednou za měsíc (nebo v případě potřeby častěji) spusťte tuto funkci za účelem odstranění nánosů pracích prostředků, aviváže a dalších usazenin.

- Pokud se ve spotřebiči nachází nepříjemný zápach nebo plíseň, spusťte tuto funkci **jednou**

za 3 týdny kromě pravidelně oznamovaných intervalů.

POZNÁMKA

- Zpráva ECL se zobrazí, aby vás upozornila na doporučení spustit tuto funkci.

- 1 Ze spotřebiče vyjměte veškeré prádlo nebo předměty a zavřete dvířka.
- 2 Otevřete dávkovací zásuvku a přihrádku pro hlavní praní naplněte práškem pro zamezení tvorby vodního kamene.
 - Tablety můžete vložit přímo do bubnu jako alternativu prášku.
- 3 Pomalu zavřete výsuvnou zásuvku
- 4 Zapněte napájení a stiskněte tlačítko pro čištění bubnu **Čištění bubnu**.
- 5 Stiskněte tlačítko **Start/Pauza** a spustte program.
- 6 Pro úplné vysušení vnitřního prostoru spotřebiče ponechte dvířka otevřená.
 - Pokud není vnitřní prostor spotřebiče zcela vysušen, může to způsobovat nepříjemný zápach nebo plíseň.

VAROVÁNÍ

- Ponechte dvířka otevřená, aby vnitřek spotřebiče vyschnul, a to pouze tehdy, pokud jsou doma děti pod dohledem.

Čištění filtru přívodu vody

Filtr přívodu vody zachycuje oxid vápenatý nebo jakoukoli usazeninu, která může být ve vodě přiváděné do spotřebiče. Čistíte filtru přívodu vody

přibližně každých šest měsíců nebo častěji, pokud je voda velmi tvrdá nebo obsahuje stopy vodního kamene.

- Pokud bude spotřebič ponechán delší dobu bez dozoru (např. během dovolené), uzavřete kohoutky přívodu vody spotřebiče, zvláště pokud se v její přímé blízkosti nenachází odtokový kanálek (odtok).
- Pokud není možný přítok vody do výsuvné zásuvky na prací prostředky, zobrazí se na displeji ovládacího panelu chybová zpráva E.

- 1 Vypněte napájení a zavřete vodovodní kohoutek a poté odšroubujte přívodní hadici vody.

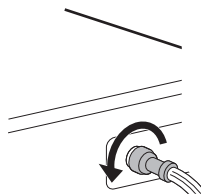

- 2 Vyjměte vstupní filtr vody pomocí malých kleští a poté vyčistěte filtr pomocí zubního kartáčku se středně tvrdými štětinami.

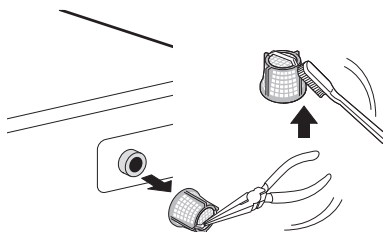

Čištění filtru odtokového čerpadla a nouzové vypuštění vody

Filtr odtokového čerpadla zachycuje vlákna a drobné předměty, které mohly neúmyslně zůstat v oblečení. Aby byl zajištěn bezporuchový provoz spotřebiče, zkontrolujte každých šest měsíců, že je filtr čistý.

Před čištěním filtru odtokového čerpadla nechte vodu vychladnout. Otevřete dvířka v případě nouze nebo proveďte nouzové vypuštění vody.

- 1 Vytáhněte spotřebiči ze zásuvky.
- 2 Otevřete krytku a vytáhněte odtokovou hadici.

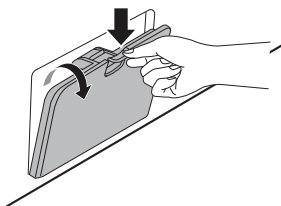

- 3 Odstraňte nejprve odtokový uzávěr z odtokové trubky ❶ a poté vypusťte vodu. Potom pomalu odšroubujte filtr odtokového čerpadla ❷ a vypusťte zbývající vodu a poté odstraňte z filtru veškeré nečistoty nebo předměty.

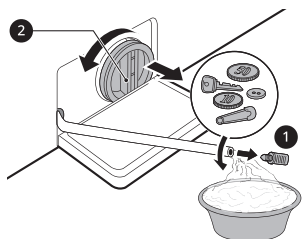

- 4 Po vyčištění filtru odtokového čerpadla znovu vložte filtr a opatrně zašroubujte odtokový uzávěr zpět ve směru hodinových ručiček, abyste zabránili nesprávnému zakroucení a úniku vody. Znovu zasuňte uzávěr zpět do odtokové trubky a vložte trubku do držáku.

- 5 Zavřete spodní víko.

⚠ UPOZORNĚNÍ

- Při vypouštění postupujte opatrně, voda může být horká.
- Jednou za měsíc (nebo v případě potřeby častěji) spusťte program Čištění bubnu za účelem odstranění přemíry pracích prostředků a dalších nečistot.

Čištění výsuvné zásuvky

Při používání pracích prostředků a aviváže se v dávkovacím zásobníku mohou vytvářet usazeniny. Tekuté prací prostředky mohou v dávkovacím zásobníku zůstat a nemusí se zcela použít. **Jednou nebo dvakrát měsíčně** zásuvku vytáhněte a zkontrolujte, zda nedochází k usazování zbytků čistících prostředků.

- 1 Vytáhněte výsuvnou zásuvku pracích prostředků vytažením zásuvky nadoraz, dokud zásuvka nezastaví.
 - Potom opatrně vytáhněte zásobník a zároveň stiskněte tlačítko pro odpojení.

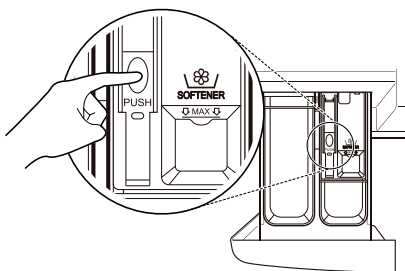

- 2 Odstraňte usazeniny pracího prášku nebo aviváže.
 - Vypláchněte zásuvku a její součásti teplou vodou, abyste odstranili usazeniny pracích prostředků. Výsuvnou zásuvku čistěte pouze vodou. Součásti a zásuvku osušte měkkým hadříkem nebo utěrkou.
- 3 Pro čištění ústí a otvoru zásuvky používejte hadřík nebo malý nekovový kartáček.
 - Z horní i spodní části otvoru odstraňte veškeré zbytky pracích prostředků.
- 4 Vlhkost v místě otvoru otřete měkkým hadříkem nebo utěrkou.
- 5 Znovu smontujte díly zásuvky do správných oddílů a vložte zásobník.

Sušička

VAROVÁNÍ

- Při čištění přístroje vytáhněte síťovou zástrčku. Nevytažení zástrčky může mít za následek zasažení elektrickým proudem.

Čištění filtru cupaniny

UPOZORNĚNÍ

- Podle následujících pokynů správným způsobem vyčistěte filtr cupaniny. Pokud to neuděláte, nemusí dojít k řádnému odstranění cupaniny nahromaděné ve výměníku tepla.

POZNÁMKA

- Před vytažením filtru cupaniny vyjměte ze spotřebiče veškeré prádlo.
- Po vyčištění vložte filtr cupaniny zpět na místo. Když filtr cupaniny ve spotřebiči není, spotřebič nelze spustit.

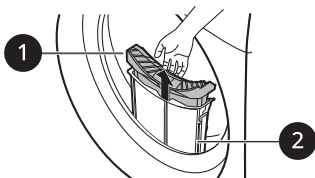

1 Vnitřní filtr

- Vnitřní filtr čistěte před každým použitím i po něm.

2 Vnější filtr

- Vnější filtr vyčistěte po každých 10 sušeních, nebo když se v něm nahromadí cupanina.
- Po každých 10 cyklech sušení zazní zvukový signál a rozbliká se ikona .

Čištění vnitřního filtru

- 1 Vjměte vnitřní filtr z vnějšího filtru a otevřete ho.

- Filtr otevřete jeho rozvinutím ve směru šipky.

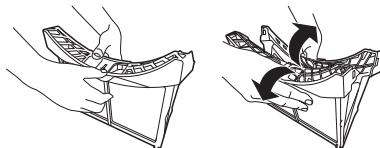

- 2 Nejprve odstraňte velké chomáče cupaniny a poté vyčistěte zbývající cupaninu pomocí vysavače nebo opláchnutím pod tekoucí vodou.

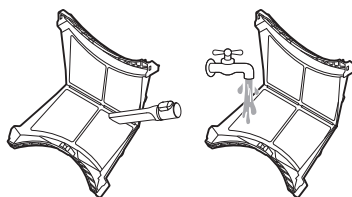

- Pokud je filtr vlhký, nechte ho zcela vyschnout. Pokud to neuděláte, může se ve spotřebiči objevit zápach.

- 3 Po úplném vysušení vnitřního filtru ho zavřete zatlačením na střed.

- Zkontrolujte, že je pravá i levá strana filtru správně uzavřená.

- 4 Vložte vnitřní filtr do vnějšího filtru.

Čištění vnějšího filtru

- 1 Odstraňte prach nebo cupaninu kolem vstupu filtru.

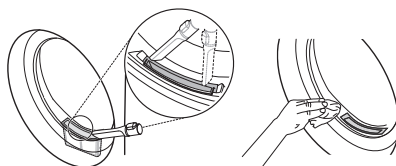

⚠ UPOZORNĚNÍ

- Když do vstupu filtru spadne cupanina, může to způsobit snížení účinnosti sušení a prodloužení doby sušení.

2 Vytáhněte vnější filtr.

3 Odstraňte vnitřní filtr.

4 Otevřete vnější filtr tak, že ho rozbalíte ve směru šipek chycením za horní okraj vnějšího filtru.

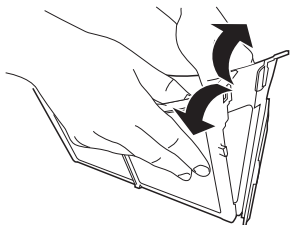

5 Pomocí vysavače nebo opláchnutím pod tekoucí vodou vyčistěte zbývající cupaninu.

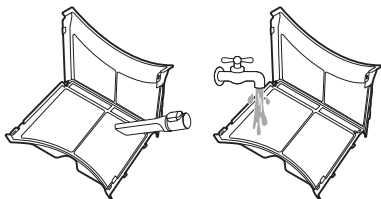

- Pokud je filtr vlhký, nechte ho zcela vyschnout. Pokud to neuděláte, může se ve spotřebiči objevit zápach.

6 Zavřete vnější filtr a zároveň zatlačte na jeho stranu ❶.

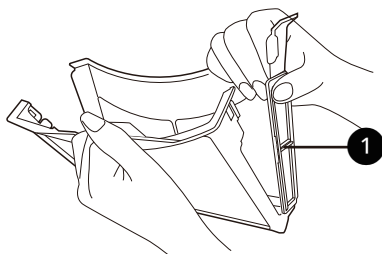

POZNÁMKA

- Zkontrolujte, že je strana filtru správně zavřena. Jinak se může cupanina nahromaděná ve filtru dostat do spotřebiče a snížit účinnost sušení.

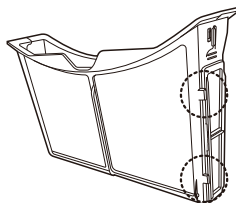

7 Oba filtry cupaniny zavřete a vložte je zpět.

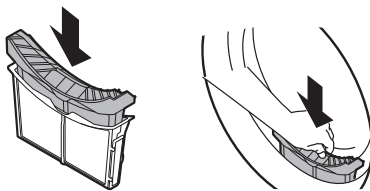

⚠ UPOZORNĚNÍ

- Když není filtr cupaniny na místě, nekládejte ani nevyjímejte žádné prádlo. Prádlo by mohlo spadnout do vstupu filtru a způsobit závadu spotřebiče.

Otírání snímače vlhkosti

Toto zařízení snímá během provozu úroveň vlhkosti prádla, což znamená, že musí být

pravidelně čištěno, aby byl z povrchu snímače odstraňován nahromaděný vodní kámen.

Otřete snímače uvnitř bubny.

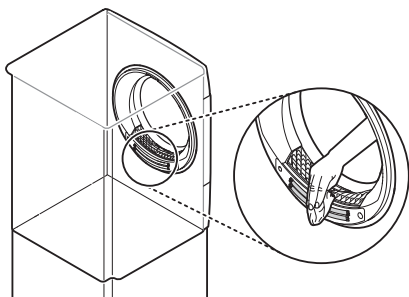

⚠ UPOZORNĚNÍ

- Snímač vlhkosti neotírejte abrazivními materiály. Snímač vždy čistěte suchou hrubou akrylovou houbou.

Čištění mřížky vstupu chladného vzduchu

Vysajte mřížku přívodu chladného vzduchu 3 až 4krát ročně, abyste se ujistili, že se v ní nenahromadily žmolky nebo nečistoty, které by mohly způsobit nesprávné proudění vzduchu. Před čištěním nebo vysáváním vždy odpojte spotřebič od elektrické sítě.

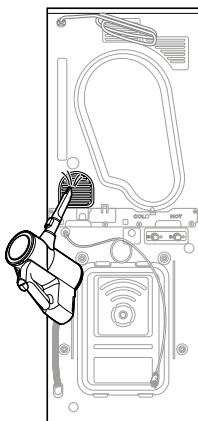

POZNÁMKA

- Ventilační mřížkou je vypouštěn teplý vzduch.
- Aby se zabránilo znečištění vzduchu v místnosti z jednotek spalujících jiná paliva, například z otevřeného ohně, je třeba zajistit dostatečné větrání místnosti.

Použití funkce čištění bubny

Po určité době používání se může ve spotřebiči objevit zápach, takže prádlo po sušení zapáchá. Pravidelné používání funkce čištění pomáhá redukovat zápach ze spotřebiče.

⚠ UPOZORNĚNÍ

- Vyjměte ze spotřebiče veškeré prádlo.

- 1 Zapněte spotřebič.
- 2 Stiskněte tlačítko **Péče o bubnu**.
- 3 Podržte stisknuté tlačítko **Start/Pauza**.
 - Tento cyklus trvá asi 3 hodiny.
- 4 Otevřete dvířka sušičky, aby spotřebičem mohlo proudit dostatečné množství vzduchu a vyvětral se zbývající zápach.

⚠ VAROVÁNÍ

- Z bezpečnostních důvodů nedovolte, aby se do spotřebiče dostaly děti nebo zvířata. Mohlo by dojít k poškození nebo zranění.

Použití funkce čištění kondenzátoru

Spotřebič automaticky s využitím vody kondenzované z prádla čistí cupaninu, která se usazuje na povrchu kondenzátoru. Čištění

kondenzátoru je ale možné spustit manuálně, pokud to chcete dělat častěji.

⚠ UPOZORNĚNÍ

- Vyměňte ze spotřebiče veškeré prádlo.

- 1 Otevřete dveře sušičky a vyjměte vnitřní a vnější filtr.

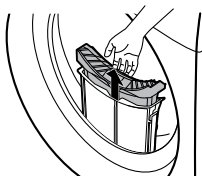

- 2 Pomalu nalijte 1 litr čisté vody.
 - Nelijte vodu příliš rychle, jinak vyteče.
 - Když nalijete do přihrádky více než 1,5 litr vody, voda bude vytékat zpět.

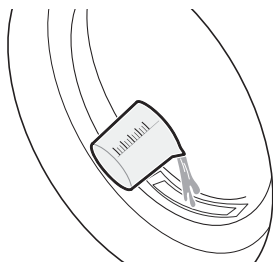

- 3 Znovu vložte vnitřní i vnější filtr a zavřete dvířka sušičky.

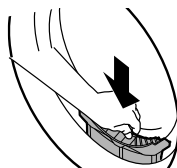

- 4 Zapněte spotřebič.
- 5 Stiskněte tlačítko **Péče o kondenzátor**.
- 6 Podržením tlačítka **Start/Pauza** spustíte čištění kondenzátoru.
 - Čištění kondenzátoru trvá hodinu.
- 7 Otevřete dvířka sušičky, aby spotřebičem mohlo proudit dostatečné množství vzduchu a buben se po dokončení čištění důkladněji vysušil.

⚠ VAROVÁNÍ

- Z bezpečnostních důvodů nedovolte, aby se do spotřebiče dostaly děti nebo zvířata. Mohlo by dojít k poškození nebo zranění.

Informace o LED osvětlení

Tento výrobek obsahuje zdroj světla s třídou energetické účinnosti G.

- LED osvětlení se automaticky zapne a vypne v každé z následujících situací:
 - když otevřete a zavřete dvířka,
 - když stisknete tlačítko **Napájení** a **Start/Pauza**.
- LED osvětlení nelze ztlumit.
- LED osvětlení neobsahuje rtuť.
- Viz www.lg.com/global/recycling.

POZNÁMKA

- Tato funkce je k dispozici pouze u vybraných modelů.

Pokud LED osvětlení nepracuje

Zavřete dvířka a znovu je otevřete nebo stiskněte tlačítko **Napájení**. Pokud se LED osvětlení nerozsvítí, kontaktujte zákaznické informační středisko společnosti LG Electronics. Nepokoušejte se LED osvětlení odstranit.

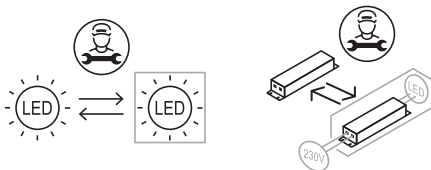

ODSTRAŇOVÁNÍ ZÁVAD

Provoz zařízení může způsobit chyby a poruchy. Následující tabulky obsahují možné příčiny a poznámky pro vyřešení chybové hlášky nebo poruchy. Doporučujeme si pečlivě přečíst následující tabulky, abyste ušetřili čas a peníze za volání do servisního střediska společnosti LG Electronics.

Pračka

Chybová hlášení

Příznaky	Možná příčina a řešení
IE CHYBA PŘÍVODU	Přívod vody není v tomto místě dostatečný. Voda nevstupuje do spotřebiče nebo vtéká pomalu. <ul style="list-style-type: none"> Zkuste v domě použít jiný kohout.
	Vodovodní kohoutek není zcela otevřený. Voda nevtéká do spotřebiče nebo vtéká pomalu. <ul style="list-style-type: none"> Otevřete naplno kohoutek.
	Hadice přívodu vody je zalomená. <ul style="list-style-type: none"> Narovnejte hadici nebo přeinstalujte hadici přívodu vody
	Filtr hadice přívodu vody je zanesený. <ul style="list-style-type: none"> Zkontrolujte a vyčistěte filtr přívodního ventilu po zavření všech kohoutků a odstranění přípojek hadic k pračce.
UE CHYBA NEVYVÁŽENOSTI	Spotřebič má systém, který detekuje a opravuje nerovnováhu spotřebiče. <ul style="list-style-type: none"> Oblečení může být na konci cyklu příliš mokré, přeuspořádejte náplň a umožněte správné odstředování. Zavřete dvířka a stiskněte tlačítko Start/Pauza. Může trvat nějakou dobu, než spotřebič začne odstředovat. Dvířka musí být zablokována předtím, než může být dosaženo odstředování.
	Náplň je příliš malá. Tento systém může přestat odstředovat nebo dokonce přerušit cyklus odstředování, pokud jsou naloženy jednotlivé těžké předměty (například rohož, župan atd.). <ul style="list-style-type: none"> Přidejte 1 nebo 2 podobné předměty nebo menší kusy oblečení, které pomáhají vyrovnávat zatížení. Zavřete dvířka a stiskněte tlačítko Start/Pauza. Může chvíli trvat, než spotřebič začne odstředovat. Dvířka musí být zablokována předtím, než může být dosaženo odstředování.
OE CHYBA ODTOKU VODY	Odpadní hadice je ohnutá nebo zanesená. Není zajištěn odtok vody ze spotřebiče nebo voda vytéká pomalu. <ul style="list-style-type: none"> Zkontrolujte a napřimte odtokovou hadici.
	Odtokový filtr je zanesený. <ul style="list-style-type: none"> Zkontrolujte a vyčistěte odtokový filtr.

Příznaky	Možná příčina a řešení
dE 1/dE2 CHYBA DVEŘÍ	<p>Dvířka jsou otevřená.</p> <ul style="list-style-type: none"> Zavřete dvířka a zajistěte, aby se pod dvířky nezachytilo nic, čím by bylo zabráněno úplnému zavření dvířek. <p>Závady senzoru dvířek.</p> <ul style="list-style-type: none"> Zavřete dvířka. Zavolejte prosím servisní středisko LG. Telefonní číslo na místní servisní středisko LG najdete v záručním listu.
EE CHYBA OVLÁDÁNÍ	<p>Toto je chyba ovládání.</p> <ul style="list-style-type: none"> Vytáhněte elektrickou zástrčku a obraťte se na servisní středisko.
LE CHYBA ZABLOKOVANÉHO MOTORU	<p>Přetížení motoru.</p> <ul style="list-style-type: none"> Nechte přístroj čekat po dobu 30 minut, dokud není motor ochlazen, a poté restartujte cyklus.
FE CHYBA PŘETEČENÍ	<p>Došlo k přeplnění pračky vodou z důvodu možného závadného vodního ventilu.</p> <ul style="list-style-type: none"> Zavřete vodovodní kohoutek. Odpojte napájecí kabel. Zavolejte servis.
PE CHYBA SNÍMAČE TLAKU	<p>Chybné funkce čidla hladiny vody.</p> <ul style="list-style-type: none"> Zavřete vodovodní kohoutek. Odpojte napájecí kabel. Zavolejte servis.
uS CHYBA SNÍMAČE VIBRACÍ	<p>Poruchy snímače vibrací.</p> <ul style="list-style-type: none"> Obraťte se na servisní středisko.
FF ZAMRZnutí	<p>Jsou přívodní/odtoková hadice nebo odtokové čerpadlo zamrzlé?</p> <ul style="list-style-type: none"> Přivádějte teplou vodu do bubnu, aby byla rozmrazena odpadní hadice a odpadní čerpadlo. Přívodní hadici zakryjte mokrou a teplou utěrkou.
RE ÚNIK VODY	<p>Vytéká voda.</p> <ul style="list-style-type: none"> Obraťte se na servisní středisko.
PF CHYBA NAPÁJENÍ	<p>Během provozu mohlo dojít k výpadku napájení nebo nedostatečné dodávce elektřiny.</p> <ul style="list-style-type: none"> Stisknutím tlačítka Start/Pauza restartujte cyklus.

Hluky, které byste mohli slyšet

Příznaky	Možná příčina a řešení
Chřestivý a řinčivý hluk	<p>V bubnu se mohou nacházet cizí kovové předměty jako klíče, mince nebo spínací špendlíky apod.</p> <ul style="list-style-type: none"> Zastavte spotřebič, zkontrolujte buben, zda v něm nejsou cizí předměty. Pokud hluk pokračuje po restartu spotřebiče, zavolejte servis.

Příznaky	Možná příčina a řešení
Bušivý hluk	<p>Těžké oblečení může produkovat bušivý hluk. To je obvykle normální.</p> <ul style="list-style-type: none"> • Pokud hluk přetrvává, pravděpodobně je spotřebič nevyvážený. Zastavte jej a oblečení uvnitř znovu rozprostřete.
	<p>Oblečení může být nevyvážené.</p> <ul style="list-style-type: none"> • Zastavte program a poté, co se dvířka odemknou, znovu rozprostřete části oblečení.
Hlučné vibrace	<p>Obalové materiály nejsou odstraněny.</p> <ul style="list-style-type: none"> • Odstraňte obalové materiály.
	<p>Oblečení bude možná nerovnoměrně rozprostřené v bubnu.</p> <ul style="list-style-type: none"> • Zastavte program a poté, co se dvířka odemknou, znovu rozprostřete části oblečení.
	<p>Ne všechny polohovací nožky spočívají pevně a rovnoměrně na podlaze.</p> <ul style="list-style-type: none"> • Viz pokyny Vyrovnaní spotřebiče pro nastavení polohy spotřebiče.
	<p>Podlaha není dost konzistentní.</p> <ul style="list-style-type: none"> • Zkontrolujte, zda je podlaha pevná a neprohýbá se. Pro výběr vhodného místa viz kapitola Požadavky na místo instalace.

Obsluha

Příznaky	Možná příčina a řešení
Prosakuje voda.	<p>Domovní odpadní potrubí je zanesené.</p> <ul style="list-style-type: none"> • Uvolněte odpadní potrubí. V případě nutnosti se obraťte na instalátéra.
	<p>Prosakování vody je způsobené nesprávnou instalací odtokové hadice nebo zanesením odtokové hadice.</p> <ul style="list-style-type: none"> • Vyčistěte a narovnejte odtokovou hadici. Pravidelně kontrolujte a čistěte odpadní filtr.
	<p>Krytka filtru odtokového čerpadla není nasazena správně.</p> <ul style="list-style-type: none"> • Opětovně nasadte filtr odtokového čerpadla.
Spotřebič nefunguje.	<p>Ovládací panel se vypnul kvůli neaktivitě.</p> <ul style="list-style-type: none"> • Toto je normální. Stiskněte tlačítko Napájení a zapněte spotřebič.
	<p>Spotřebič je vypojen ze zásuvky.</p> <ul style="list-style-type: none"> • Zajistěte, aby byl kabel bezpečně zasunut do fungující zásuvky.
	<p>Přívod vody je vypnutý.</p> <ul style="list-style-type: none"> • Otevřete zcela kohout přívodu vody.

Příznaky	Možná příčina a řešení
Spotřebič nefunguje.	Nesprávné nastavení spotřebiče. <ul style="list-style-type: none"> Ujistěte se, zda je správně nastaven program. Zavřete dvířka a stiskněte tlačítko Start/Pauza.
	Dvířka jsou otevřená. <ul style="list-style-type: none"> Zavřete dvířka a zajistěte, aby se pod dvířky nezachytilo nic, čím by bylo zabráněno úplnému zavření dvířek.
	Jistič/pojistka je vypnutá/spálená. <ul style="list-style-type: none"> Zkontrolujte jističe/pojistky. Vyměňte pojistky nebo resetujte jistič. Přístroj by měl být napojen na samostatném okruhu (jističi). Po obnovení napájení pokračuje spotřebič v té fázi programu, ve které byl provoz přerušen.
	Ovládání je třeba obnovit. <ul style="list-style-type: none"> Stiskněte tlačítko Napájení, poté znovu zvolte požadovaný program a stiskněte tlačítko Start/Pauza.
	Start/Pauza nebylo stisknuto poté, co byl nastaven program. <ul style="list-style-type: none"> Stiskněte tlačítko Napájení, poté znovu zvolte požadovaný program a stiskněte tlačítko Start/Pauza. Spotřebič je vypnut, pokud není tlačítko Start/Pauza po jistou dobu stisknuto.
	Extrémně nízký tlak vody. <ul style="list-style-type: none"> Zkontrolujte jiný kohoutek v domě, abyste se ujistili, zda tlak vody v domácnosti bude přiměřený.
	Zařízení zahřívá vodu nebo vyrábí páru. <ul style="list-style-type: none"> Buben může během určitých cyklů dočasně přestat pracovat, zatímco voda je bezpečně ohřívána na nastavenou teplotu.
Tlačítka možná nefungují správně.	Je aktivní možnost Dětská pojistka. <ul style="list-style-type: none"> V případě potřeby deaktivujte možnost Dětská pojistka.
Dvířka nelze otevřít.	Dvířka nelze otevřít z bezpečnostních důvodů po spuštění spotřebiče. <ul style="list-style-type: none"> To je normální. Po zhasnutí  můžete dvířka bezpečně otevřít.
Spotřebič nenapouští vodu.	Přívodní filtr je ucpan. <ul style="list-style-type: none"> Ujistěte se, zda nejsou přítokové filtry na plnicích ventilech zanesené.
	Přítokové hadice mohou být zprohýbané. <ul style="list-style-type: none"> Zkontrolujte, zda přívodní hadice nejsou zprohýbané nebo ucpané.
	Nedostatečný přívod vody. <ul style="list-style-type: none"> Ujistěte se, zda jsou kohoutky teplé i studené vody zapnuté po celou dobu.
	Hadice pro přívod horké a studené vody jsou obrácené. <ul style="list-style-type: none"> Zkontrolujte připojení přívodních hadic.
Spotřebič nevypouští vodu.	Zprohýbaná vypouštěcí hadice. <ul style="list-style-type: none"> Zajistěte, aby vypouštěcí hadice nebyla zprohýbaná.

Příznaky	Možná příčina a řešení
Spotřebič nevypouští vodu.	Vypouštění umístěné výše než 1,2 m nad podlahou. <ul style="list-style-type: none"> Zajistěte, že odtoková hadice nebude položena výše než 1,2 m nad dnem spotřebiče.
Prací prostředek není dávkován zcela nebo není dávkován vůbec.	Je použito příliš mnoho pracího prostředku. <ul style="list-style-type: none"> Řiďte se pokyny výrobce pracího prostředku.
	Filtr odtokového čerpadla může být ucpán. <ul style="list-style-type: none"> Vyčistěte odtokový filtr.
Doba pracího programu je delší než je obvyklé.	Náplň je příliš malá. <ul style="list-style-type: none"> Přidejte další položky, které zařízení umožní vyrovnat zátěž.
	Těžké části oděvů se mísí s lehčími částmi oděvů. <ul style="list-style-type: none"> Vždy se snažte prát předměty s podobnou hmotností, aby zařízení umožnilo rovnoměrně rozložit hmotnost náplně pro odstředování.
	Náplň je nevyvážená. <ul style="list-style-type: none"> Ručně rozprostřete náplň, pokud se předměty zapletly do sebe.
Konec cyklu je opožděn.	Zobrazuje se nerovnováha nebo je zapnutý program pro odstranění pěny. <ul style="list-style-type: none"> To je normální stav. Zbývající čas zobrazený na displeji je pouze odhadované trvání. Skutečný čas se může lišit.

Výkon

Příznaky	Možná příčina a řešení
Špatné odstraňování skvrn	<p>Dříve usazené skvrny.</p> <ul style="list-style-type: none"> • Předem vyprané předměty mohou mít skvrny, které jsou usazené. Tyto skvrny mohou být obtížně odstranitelné a mohou vyžadovat ruční praní nebo předběžné ošetření, které napomáhá odstranění skvrn.
Tvorba skvrn	<p>Bělidlo nebo aviváž je uvolňováno příliš brzy.</p> <ul style="list-style-type: none"> • Zásuvka na prací prostředky je přeplněna. To způsobuje rychlý výdej bělidla nebo aviváže. Vždy odměřujte bělidlo nebo změkčovadlo, abyste předešli přeplnění. • Opatrně zavřete dávkovač pracího prostředku.
	<p>Bělidlo nebo aviváž bylo přidáno přímo do oblečení v bubnu.</p> <ul style="list-style-type: none"> • Vždy použijte dávkovač pracího prostředku, abyste zajistili, že bělidlo nebo aviváž budou správně dávkovány ve správný čas programu.
	<p>Oblečení nebylo správně vytříděno.</p> <ul style="list-style-type: none"> • Vždy perte tmavé barvy odděleně od světlých barev a bílých odstínů, aby nedocházelo k obarvení. • Neperte nikdy silně znečištěné kousky s lehce znečištěnými.
Mačkání	<p>Spotřebič není okamžitě vyprázdněn.</p> <ul style="list-style-type: none"> • Vždy odstraňte položky ze spotřebiče, jakmile skončí program.
	<p>Spotřebič je přeplněný.</p> <ul style="list-style-type: none"> • Zařízení může být naplněno na maximální kapacitu daného programu, ale buben by neměl být přeplněný prádlem. Dvířka spotřebiče by měla být snadno uzavíratelná.
	<p>Hadice pro přívod horké a studené vody jsou umístěny obráceně.</p> <ul style="list-style-type: none"> • Máchání v horké vodě může v oděvech vytvářet pomačkaniny. Zkontrolujte připojení přívodní hadice.
	<p>Rychlost odstředování může být příliš vysoká.</p> <ul style="list-style-type: none"> • Nastavte rychlost odstředování tak, aby odpovídala typu praných oděvů.

Zápach

Příznaky	Možná příčina a řešení
Zatuchlý nebo plesnivý zápach spotřebiče	Vnitřek bubnu není pořádně vyčištěn. <ul style="list-style-type: none"> • Spouštějte pravidelně funkci Čištění bubnu.
	Zápachy se mohou objevit, pokud odpadní hadice není správně nainstalována a vznikne sifon (voda uvnitř pračky proudí zpět). <ul style="list-style-type: none"> • Při instalaci vypouštěcí hadice zajistěte, aby nedošlo k jejímu skřípnutí nebo zablokování.
	Pokud není dávkovač pracího prostředku pravidelně čištěn, může docházet ke vzniku zápalu v důsledku plísňe nebo cizích látek. <ul style="list-style-type: none"> • vyjměte a vyčistěte dávkovač pracího prostředku, zejména vršek a spodek otvoru dávkovače.

Sušička

Chybová hlášení

Příznaky	Možná příčina a řešení
dE 1 / dE2 CHYBA DVEŘÍ	Během chodu zařízení byla otevřena dvířka nebo bylo zařízení provozováno, aniž by byla dvířka řádně zavřena. <ul style="list-style-type: none"> Zcela zavřete dvířka. Pokud zpráva dE 1 / dE2 nezhasne, obraťte se na servisní středisko.
dE4 CHYBA DVEŘÍ	Detekce dveřního spínače nefunguje správně. <ul style="list-style-type: none"> Vytáhněte elektrickou zástrčku a obraťte se na servisní středisko.
EE 1 / EE2 CHYBA TEPLoty	Došlo k závadě senzoru teploty. <ul style="list-style-type: none"> Vytáhněte elektrickou zástrčku a obraťte se na servisní středisko.
F1 CHYBA TEPLoty	Teplota uvnitř zařízení náhle stoupla. <ul style="list-style-type: none"> Vytáhněte elektrickou zástrčku a obraťte se na servisní středisko.
LE 1 CHYBA ZABLOKOVANÉHO MOTORU	Motor se náhle zastavil. <ul style="list-style-type: none"> Zkontrolujte, zda množství prádla nepřesahuje maximální zátěž. Vytáhněte elektrickou zástrčku a obraťte se na servisní středisko.
LE2 / RE CHYBA KOMPRESORU	Kompresor se náhle zastavil. <ul style="list-style-type: none"> Vytáhněte elektrickou zástrčku a obraťte se na servisní středisko.
DE CHYBA ODTOKOVÉHO ČERPADLA	Došlo k závadě vypouštěcího motoru čerpadla. <ul style="list-style-type: none"> Vytáhněte elektrickou zástrčku a obraťte se na servisní středisko.
	Okolní teplota pro instalaci je nižší než nula. <ul style="list-style-type: none"> Doporučená okolní teplota pro instalaci je 5 - 35 °C.
drr CHYBA PŘI VYPOUŠTĚNÍ VODY	Odtoková hadice není správně připojena. <ul style="list-style-type: none"> Připojte správně odtokovou hadici. Zkontrolujte, že odtoková hadice není ucpaná nebo zalomená a není přiskřípnutá za sušičkou nebo pod ní. Pokud se zpráva zobrazuje i nadále, odpojte napájecí kabel a obraťte se na servisní středisko.
IF CHYBA CHYBĚJÍCÍHO FILTRU CUPANINY	Ve spotřebiči není filtr cupaniny. <ul style="list-style-type: none"> Vložte filtr cupaniny.
P5 CHYBA NAPÁJENÍ	Napájecí kabel je nesprávně připojen. <ul style="list-style-type: none"> Zkontrolujte připojení napájecího kabelu. Pokud se zpráva zobrazuje i nadále, odpojte napájecí kabel a obraťte se na servisní středisko.

Příznaky	Možná příčina a řešení
[[]] <-> End	<p>Označuje, že je sušička pozastavena nebo že se buben sušičky pravidelně otáčí.</p> <ul style="list-style-type: none"> • Vypněte spotřebič a vyjměte z něho všechno prádlo.

Obsluha

Příznaky	Možná příčina a řešení
Zařízení se nezapne.	<p>Napájecí kabel není správně zapojen.</p> <ul style="list-style-type: none"> • Ujistěte se, že je zástrčka pevně připojena do uzemněné zásuvky odpovídající typovému štítku spotřebiče.
	<p>Přerušená pojistka, vypnutý jistič v domovním rozvaděči nebo přerušená dodávka elektrické energie.</p> <ul style="list-style-type: none"> • Zapněte jistič nebo vyměňte pojistku. Nezvyšujte proudovou hodnotu pojistky. Pokud představuje problém přetížení obvodu, nechte jej opravit odborným elektrikářem.
Zařízení nevydává teplo.	<p>Přerušená pojistka, vypnutý jistič v domovním rozvaděči nebo přerušená dodávka elektrické energie.</p> <ul style="list-style-type: none"> • Zapněte jistič nebo vyměňte pojistku. Nezvyšujte proudovou hodnotu pojistky. Pokud představuje problém přetížení obvodu, nechte jej opravit odborným elektrikářem.
	<p>Vybraný cyklus nevyužívá ohřev.</p> <ul style="list-style-type: none"> • Některé cykly jsou ve výchozím nastavení nastaveny na sušení bez ohřevu nebo na sušení na vzduchu. Vyberte cyklus, který umožňuje sušení s ohřevem.
Vytéká voda.	<p>Volitelná odtoková hadice není správně připojena.</p> <ul style="list-style-type: none"> • Připojte správně volitelnou odtokovou hadici.
	<p>Dvířka jsou zavřena a je v nich zachyceno prádlo nebo cizí předmět.</p> <ul style="list-style-type: none"> • Před použitím spotřebiče zkontrolujte, zda ve dvířkách není zachyceno prádlo nebo cizí předmět. Pokud trvale vytéká voda, obraťte se na informační středisko pro zákazníky společnosti LG Electronics.
Po dokončení cyklu sušení se spotřebič začne sám spouštět a zastavovat.	<p>Toto je způsob, jak funguje volba Nemačkový.</p> <ul style="list-style-type: none"> • Zkontrolujte, zda je nastavena volba Nemačkový. Tato volba je navržena tak, aby se předešlo vzniku záhybů, které se vytvoří, když není prádlo ihned po cyklu sušení vyjmuto. Když je tato volba nastavena, spotřebič běží 10 sekund a pozastaví se na 5 minut. Volba je aktivní až 2 hodiny.

Výkon

Příznaky	Možná příčina a řešení
Sušení oblečení trvá příliš dlouho.	<p>Náplň není řádně roztríděna.</p> <ul style="list-style-type: none"> Rozdělte lehké a těžké kusy oblečení. Sušení větších a těžších kusů trvá déle. Lehké kusy oblečení smíchané s těžkými kusy mohou ošálit snímač, neboť schnou rychleji.
	<p>Velká náplň těžkých tkanin.</p> <ul style="list-style-type: none"> Těžké tkaniny schnou pomaleji, neboť zadržují více vlhkosti. Abyste napomohli snížení doby sušení a její větší rovnoměrnosti u velkých a těžkých tkanin, rozdělte je do menších a stejnoměrných dávek.
	<p>Ovládací prvky zařízení nejsou správně nastaveny.</p> <ul style="list-style-type: none"> Použijte nastavení ovládání vhodné pro typ sušené náplně. Aby bylo dosaženo řádného sušení, mohou některé typy náplně vyžadovat úpravu úrovně sušení.
	<p>Je třeba vyčistit filtr cupaniny.</p> <ul style="list-style-type: none"> Po zahájení každého cyklu odstraňte cupaninu z filtru cupaniny. Po odstranění cupaniny podržte filtr proti světlu, abyste zjistili, zda není znečištěný nebo ucpaný. Protože některé typy náplně, jako jsou nové ručníky, vytváří velké množství cupaniny, může být během sušení nezbytné cyklus přerušit a vyčistit filtr.
	<p>Přerušená pojistka, vypnutý jistič v domovním rozvaděči nebo přerušená dodávka elektrické energie.</p> <ul style="list-style-type: none"> Zapněte jistič nebo vyměňte pojistku. Nezvyšujte proudovou hodnotu pojistky. Pokud představuje problém přetížení obvodu, nechte jej opravit odborným elektrikářem.
	<p>Spotřebič je přeplněný.</p> <ul style="list-style-type: none"> Rozdělte extra velké várky na menší. Tak dosáhnete lepších výsledků sušení a vyšší účinnosti.
	<p>Sušička je model vybavený tepelným čerpadlem.</p> <ul style="list-style-type: none"> Modely sušiček s tepelným čerpadlem mohou sušit prádlo déle. Ve srovnání s běžnou sušičkou, kde topné těleso spotřebuje mnohem více energie než motor bubny, však sušička s tepelným čerpadlem využívá účinnější výměník tepla a celkově spotřebuje méně energie, a to i během dlouhých cyklů.
Doba sušení není rovnoměrná.	<p>Nerovnoměrné nastavení teploty, velikosti várky nebo vlhkosti oblečení.</p> <ul style="list-style-type: none"> Doba sušení náplně závisí na typu použitého ohřevu (elektrického), velikosti náplně, typu tkaniny, vlhkosti oblečení a filtru cupaniny. Nevyvážená várka v zařízení může způsobit dokonce nedostatečné otáčení, takže oblečení bude vlhčí a sušení bude trvat déle.

Příznaky	Možná příčina a řešení
Na oblečení zůstávají mastné nebo špinavé skvrny.	Nesprávné použití aviváže. <ul style="list-style-type: none"> • Při praní prádla, které má být sušeno ve spotřebiči, použijte správné množství aviváže podle doporučení jejího výrobce.
	Současně bylo sušeno čisté a špinavé prádlo. <ul style="list-style-type: none"> • Zařízení používejte výhradně k sušení čistých kusů oblečení. Nečistoty ze špinavého oblečení mohou být přeneseny na čisté oblečení ze stejné nebo pozdější várky.
	Před umístěním do zařízení nebylo oblečení řádně vyčištěno nebo opláchnuto. <ul style="list-style-type: none"> • Skvrny na sušeném oděvu mohou být skvrny, které nebyly odstraněny v průběhu praní. Ujistěte se, že je oblečení řádně vyčištěno nebo opláchnuto podle pokynů k vaší pračce a pracímu prostředku. Některé obtížně odstranitelné skvrny mohou před praním vyžadovat předpírku.
Oděvy jsou pomačkané.	Oblečení schlo příliš dlouho (přeschnuło). <ul style="list-style-type: none"> • Přeschnutí várky prádla může mít za následek pomačkání. Zkuste použít kratší dobu sušení.
	Oblečení bylo po skončení cyklu příliš dlouho ponecháno v zařízení. <ul style="list-style-type: none"> • Použijte možnost Nemačkavý.
Oblečení se sráží.	Nebyly dodrženy pokyny pro péči o oděvy. <ul style="list-style-type: none"> • Abyste předešli srážení svého oblečení, vždy se řiďte pokyny pro péči na štítku oděvu. Některé tkaniny se po vyprání přirozeně sráží. Jiné tkaniny lze prát, ale sráží se, pokud jsou sušeny v sušičce. Použijte nízkou nebo žádnou teplotu.
Na oblečení zůstává cupanina.	Filtr cupaniny nebyl řádně vyčištěn. <ul style="list-style-type: none"> • Po zahájení každého cyklu odstraňte cupaninu z filtru cupaniny. Po odstranění cupaniny podržte filtr proti světlu, abyste zjistili, zda není znečištěný nebo ucpaný. Pokud vypadá znečištěný, postupujte podle následujících pokynů. Protože některé typy náplně vytváří velké množství cupaniny, může být během sušení nezbytné vyčistit filtr.
	Prádlo nebylo řádně roztříděno. <ul style="list-style-type: none"> • Některé typy tkaniny vytváří cupaninu (např. plstnaté ručníky z bílé bavlny) a je třeba je sušit odděleně od oblečení, na kterých cupanina ulpívá (např. černé plátěné kalhoty).
	Spotřebič je přeplněný. <ul style="list-style-type: none"> • Rozdělte extra velké várky určené k sušení na menší.
	V kapsách zůstaly ubrousky, kapesníky atd. <ul style="list-style-type: none"> • Před sušením oblečení zkontrolujte obsah kapes.
Zvýšená statická elektřina v usušených oděvech.	Oblečení schlo příliš dlouho (přeschnuło). <ul style="list-style-type: none"> • Nadměrné sušení prádla může způsobit nahromadění statické elektřiny. Upravte nastavení a použijte kratší dobu sušení.

Příznaky	Možná příčina a řešení
Zvýšená statická elektřina v usušených oděvech.	Sušení syntetických, stále stlačených nebo syntetických směsí. <ul style="list-style-type: none"> Tyto tkaniny jsou přirozeně náchylnější k nahromadění statické elektřiny. Zkuste použít aviváž, nebo použijte kratší nastavení doby časovaného sušení.
Po použití programu sušení jsou na oblečení vlhké skvrny.	Velmi velká nebo velmi malá várka. Jeden velký kus, jako je deka nebo přikrývka. <ul style="list-style-type: none"> Pokud jsou kusy prádla příliš napěchované nebo příliš rozptýlené, senzor může mít potíže se čtením úrovně suchosti zátěže. Pro velmi malé dávky použijte program časovaného sušení. Velké, objemné kusy prádla, jako jsou pokrývky nebo přikrývky, se někdy mohou svinout do utaženého klubka tkaniny. Vnější vrstvy se vysuší a zaregistrují na senzorech, zatímco vnitřní jádro zůstane vlhké. Při sušení jednoho objemného kusu může pomoci jednou nebo dvakrát pozastavit cyklus a uložit kus tak, aby se rozbil a odkryl vlhké oblasti. Chcete-li po dokončení programu sušení vysušit několik zbývajících vlhkých kusů z velmi velké náplně nebo několik vlhkých míst na velkém kusu, vyprázdněte filtr cupaniny a poté k dosušení těchto kusů nastavte program časovaného sušení.

Zápachy

Příznaky	Možná příčina a řešení
Spotřebič nepříjemně zapáchá.	Používá se spotřebič poprvé? <ul style="list-style-type: none"> Zápach je způsoben pryžovým materiálem uvnitř spotřebiče. Zápach je normální, když je spotřebič nový, a zmizí po spuštění několika cyklů. Cítíte zápach během používání? <ul style="list-style-type: none"> Při praní prádla nepřekračujte množství pracího prostředku doporučené výrobcem. Nadměrné množství pracího prostředku se může na prádlo usazovat a způsobovat zápach. Ponechání prádla v pračce nebo sušičce po skončení cyklu může vést ke vzniku zápachu. Po skončení cyklu prádlo ihned vyjměte. U modelů bez odvětrávání nechte dvířka sušičky po sušení otevřená nebo použijte magnetickou záračku dvířek (u některých modelů), aby dvířka zůstala mírně pootevřená. Pokud zápach vychází z pračky, postupujte podle pokynů v návodu k obsluze a vyčistěte vanu/buben pračky. Udržujte oba filtry cupaniny čisté. Ucpané nebo znečištěné filtry mohou způsobovat zápach. Po vyčištění filtru cupaniny jej před použitím nechte zcela vyschnout. Pravidelně spouštějte cykly péče o buben Péče o buben a péče o kondenzátor Péče o kondenzátor podle pokynů v části ÚDRŽBA.

Společné

Wi-Fi

Příznaky	Možná příčina a řešení
Váš domácí spotřebič a smartphone není připojen k síti Wi-Fi.	Nesprávné heslo k síti Wi-Fi, ke které se pokoušíte připojit. <ul style="list-style-type: none"> Najděte síť Wi-Fi připojenou k vašemu smartphonu a odeberte ji, poté zaregistrujte své zařízení na LG ThinQ.
	Mobilní data vašeho smartphonu jsou zapnuta. <ul style="list-style-type: none"> Vypněte Mobilní data a zaregistrujte přístroj pomocí sítě Wi-Fi.
	Název bezdrátové sítě (SSID) je nesprávně nastaven. <ul style="list-style-type: none"> Název bezdrátové sítě (SSID) musí být kombinace anglických písmen a čísel (nepoužívejte speciální znaky).
	Frekvence routeru není 2,4 GHz. <ul style="list-style-type: none"> Je podporována pouze frekvence routeru 2,4 GHz. Nastavte bezdrátový router na 2,4 GHz a připojte přístroj k bezdrátovému routeru. Zkontrolujte frekvenci routeru, ověřte ji u svého poskytovatele internetových služeb nebo u výrobce routeru.
	Přístroj a bezdrátový router jsou od sebe příliš daleko. <ul style="list-style-type: none"> Pokud jsou přístroj a bezdrátový router od sebe příliš daleko, signál může být slabý a připojení nemusí být správně nastaveno. Přemístěte router tak, aby byl blíže k přístroji.

PŘÍLOHA

Produktový list

Nařízení komise v přenesené pravomoci (EU) č. 392/2012

Hvězdička (hvězdičky) znamenají variantu modelu, jehož název se může lišit a obsahovat čísla (0-9), písmena (A-Z) nebo prázdné místo.

LG	WT1210***
Jmenovitá kapacita v kg bavlněného prádla pro standardních program pro bavlnu při plném zatížení	10 kg
Typ sušičky	Kondenzační bubnová sušička pro domácnost
Třída energetické účinnosti na stupnici od D (nejnižší účinnost) po A+++ (nejvyšší účinnost).	A+++
Vážená roční spotřeba energie (AE _C) kWh za rok (kWh/rok)* ¹	211
Automatická bubnová sušička	Ano
Udělený „Eko štítek EU“ podle nařízení (ES) č. 66/2010	Ne
Spotřeba energie standardního programu pro bavlnu při plném zatížení (E _{dry}) (kWh)	1,79
Spotřeba energie standardního programu pro bavlnu při částečném zatížení (E _{dry1/2}) (kWh)	0,92
Spotřeba energie ve vypnutém stavu pro standardní program pro bavlnu při plném zatížení (P ₀) (W)	0,49
Spotřeba energie v režimu ponechání v zapnutém stavu pro standardní program pro bavlnu při částečném zatížení (P ₁) (W)	0,49
Trvání režimu ponechání v zapnutém stavu (T ₁) (min)	10
Program Bavlna <input type="checkbox"/> → Skříň → Energie použitý při plné a částečné zátěži představuje standardní program sušení, na který odkazují informace uvedené na štítku a v informačním listu ve smyslu, že je tento program vhodný k sušení běžného vlhkého bavlněného prádla a že jde o neúčinnější program pro bavlnu.	
Vážená doba trvání programu (T _p) pro „standardní program pro bavlnu při plném a částečném zatížení“(min)	220
Trvání programu pro standardní program pro bavlnu při plném zatížení (T _{dry}) (min)	299

LG	WT1210***
Trvání programu pro standardní program pro bavlnu při částečném zatížení ($T_{dry1/2}$) (min)	160
Třída účinnosti kondenzace „X“ na stupnici od G (nejmenší účinnost) do A (nejvyšší účinnost).	A
Průměrná účinnost kondenzace C_{dry} standardního programu pro bavlnu při plném zatížení (%)	91
Průměrná účinnost kondenzace $C_{dry1/2}$ standardního programu pro bavlnu při částečném zatížení (%)	91
Vážená účinnost kondenzace (C_c) pro standardní program pro bavlnu při plném a částečném zatížení (%)	91
Hladina akustického výkonu v dB(A)	62
Volně stojící	

*1 Na základě 160 standardních cyklů sušení ve standardním programu pro bavlnu s celou a poloviční náplní a spotřeba v režimech s nízkou spotřebou energie. Skutečná spotřeba energie na cyklus bude záviset na tom, jak je spotřebič používán.

Poznámky

Poznámky

Poznámky

